

Dell™ 1800MP Projector

Owner's Manual

Notes, Notices, and Cautions



NOTE: A NOTE indicates important information that helps you make better use of your projector.



NOTICE: A NOTICE indicates either potential damage to hardware or loss of data and tells you how to avoid the problem.



CAUTION: A CAUTION indicates a potential for property damage, personal injury, or death.

Information in this document is subject to change without notice.

© 2006 Dell Inc. All rights reserved.

Reproduction in any manner whatsoever without the written permission of Dell Inc. is strictly forbidden.

Trademarks used in this text: *Dell*, the *DELL* logo, *Dimension OptiPlex Dell Precision Latitude Inspiron DellNet PowerApp PowerEdge PowerConnect PowerVault* are trademarks of Dell Inc.; *DLP* and *Texas Instruments* trademarks of Texas Instruments Corporation; *Microsoft Windows* registered trademarks of Microsoft Corporation; *Macintosh* trademark of Apple Computer, Inc.

Other trademarks and trade names may be used in this document to refer to either the entities claiming the marks and names or their products. Dell Inc. disclaims any proprietary interest in trademarks and trade names other than its own.

Restrictions and Disclaimers

The information contained in this document, including all instructions, cautions, and regulatory approvals and certifications, is based upon statements provided to Dell by the manufacturer and has not been independently verified or tested by Dell. Dell disclaims all liability in connection with any deficiencies in such information.

All statements or claims regarding the properties, capabilities, speeds, or qualifications of the part referenced in this document are made by the manufacturer and not by Dell. Dell specifically disclaims any knowledge of the accuracy, completeness, or substantiation for any such statements.

Model 1800MP

September 2006 Rev. A00

Contents

1	Your Dell Projector	5
	About Your Projector	6
2	Connecting Your Projector	7
	Connecting to a Computer	8
	Connecting to a DVD Player	9
	Connecting a DVD Player with an S-video Cable	9
	Connecting a DVD Player with a Composite Cable	10
	Connecting a DVD Player with a Component Cable	11
	Professional Installation Options:	12
3	Using Your Projector	13
	Turning Your Projector On	13
	Turning Your Projector Off	13
	Adjusting the Projected Image	14
	Raising the Projector Height	14
	Lowering the Projector Height	14
	Adjusting the Projector Zoom and Focus	15
	Adjusting Projection Image Size	16
	Using the Control Panel	17

Using the Remote Control	19
Using the On-Screen Display	20
Main Menu	21
Input Select	21
Auto-Adjust	21
Set Up	22
PICTURE (in PC Mode)	23
PICTURE (in Video Mode)	23
DISPLAY (in PC Mode)	24
DISPLAY (in Video Mode)	25
LAMP	25
LANGUAGE	26
Preferences	27
4 Troubleshooting Your Projector	31
Changing the Lamp	35
5 Specifications	37
Contacting Dell	43
Appendix: Regulatory Notices	71
FCC Notices (U.S. Only)	71
NOM Information (Mexico Only)	72
Glossary	73

Your Dell Projector

Your projector comes with all the items shown below. Ensure that you have all the items, and contact Dell if anything is missing.

Package Contents

1.8m power cord (3.0m in Americas)

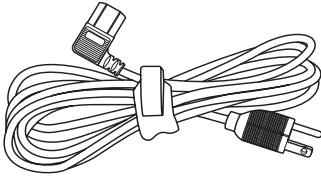

1.8m VGA cable (VGA to VGA)

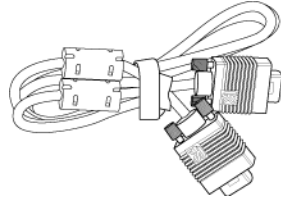

Batteries (2)

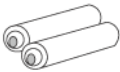

Remote control



Documentation



Carrying case



About Your Projector

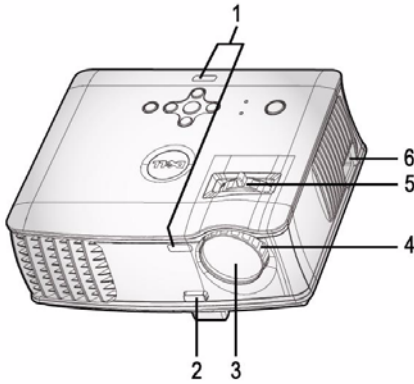

1	Remote control receiver
2	Elevator button
3	Lens
4	Focus ring
5	Zoom tab
6	Power cord connector

2

Connecting Your Projector

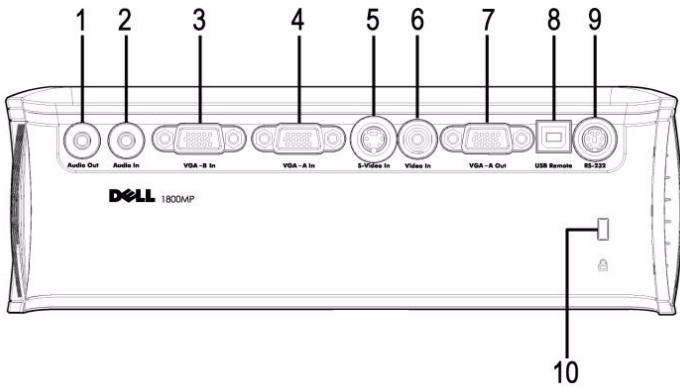

1	Audio output connector
2	Audio input connector
3	VGA-B In connector
4	VGA-A In connector
5	S-video connector
6	Video input connector
7	VGA-A out connector
8	USB remote connector
9	RS232 connector
10	Kensington lock hole



Monitor loop through from VGA-A In to VGA-A Out only.

Connecting to a Computer

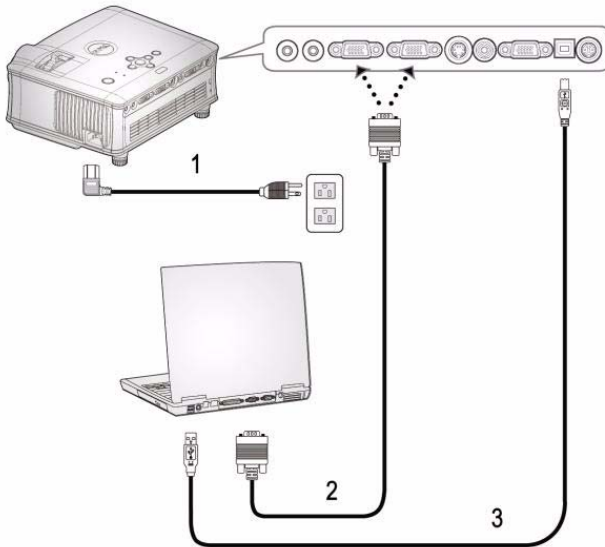

1	Power cord
2	VGA to VGA cable
3	USB cable



The USB cable is not provided by Dell.
Consult a professional installer for the cable.

Connecting to a DVD Player

Connecting a DVD Player with an S-video Cable

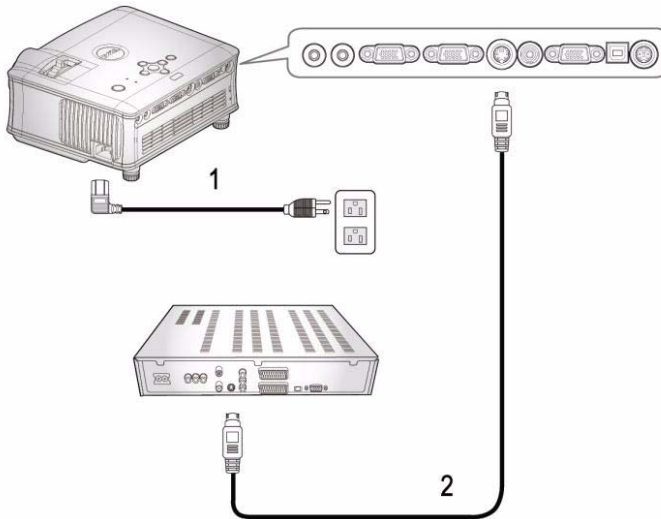

1	Power cord
2	S-video cable

 The S-video cable is not provided by Dell.
Consult a professional installer for the cable.

Connecting a DVD Player with a Composite Cable

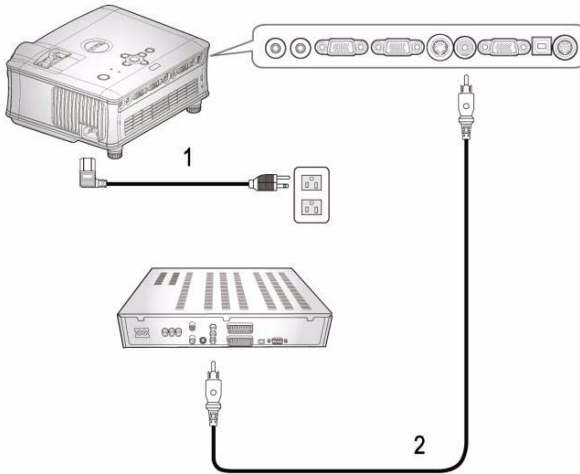

1	Power cord
2	Composite video cable

 The Composite cable is not provided by Dell. Consult a professional installer for the cable.

Connecting a DVD Player with a Component Cable

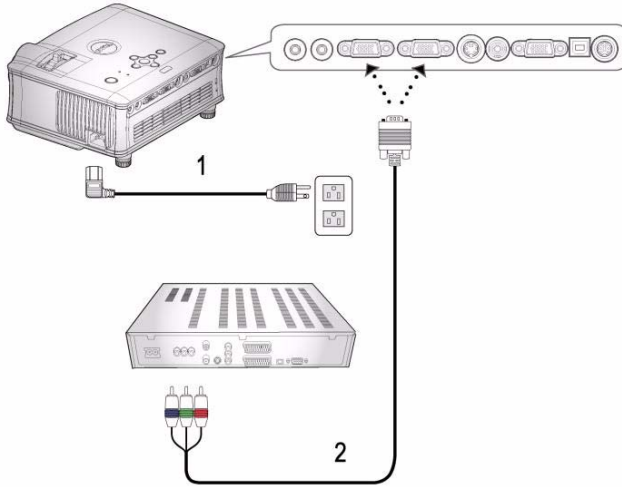

1	Power cord
2	VGA to YPbPr cable



The VGA to YPbPr cable is not provided by Dell.
Consult a professional installer for the cable.

Professional Installation Options:

Connecting a Computer with a RS232 Cable

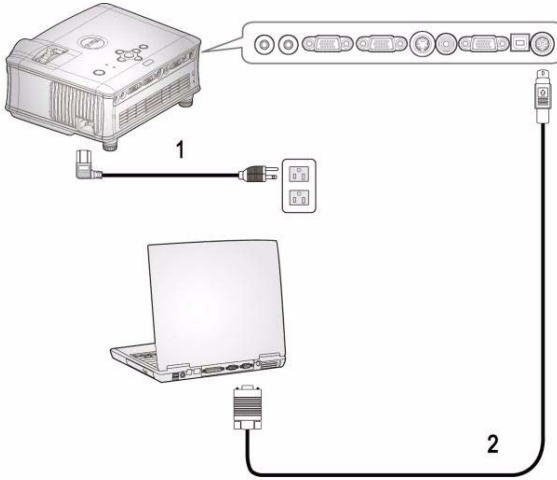

1	Power cord
2	RS232 cable

 The RS232 cable is not provided by Dell.
Consult a professional installer for the cable.

Using Your Projector

Turning Your Projector On

 **NOTE:** Turn on the projector before you turn on the source. The power button light blinks blue until pressed.

- 1 Remove the lens cap.
- 2 Connect the power cord and appropriate signal cables. For information about connecting the projector, see "Connecting Your Projector" on page 7.
- 3 Press the power button (see "Using the Control Panel" on page 17 to locate the power button). The Dell logo displays for 30 seconds.
- 4 Turn on your source (computer, DVD player, etc.). The projector automatically detects your source.

If the "Searching for signal..." message appears on the screen, ensure that the appropriate cables are securely connected.

If you have multiple sources connected to the projector, press the **Source** button on the remote control or control panel to select the desired source.

Turning Your Projector Off

 **NOTE:** Unplug the projector after properly shutting down as explained in the following procedure.

- 1 Press the power button.
- 2 Press the power button again. The cooling fans continue to operate for 60 seconds.
- 3 Disconnect the power cord from the electrical outlet and the projector.

 **NOTE:** If you press the power button while the projector is running, the "Power Off the Lamp?" message appears on the screen. To clear the message, press any button on the control panel or ignore the message; the message disappears after 3 seconds.

Adjusting the Projected Image

RAISING THE PROJECTOR HEIGHT

- 1 Press the elevator button.
- 2 Raise the projector to the desired display angle, and then release the button to lock the elevator foot into position.
- 3 Use the tilt adjustment wheel to fine-tune the display angle.

LOWERING THE PROJECTOR HEIGHT

- 1 Press the elevator button.
- 2 Lower the projector, and then release the button to lock the elevator foot into position.

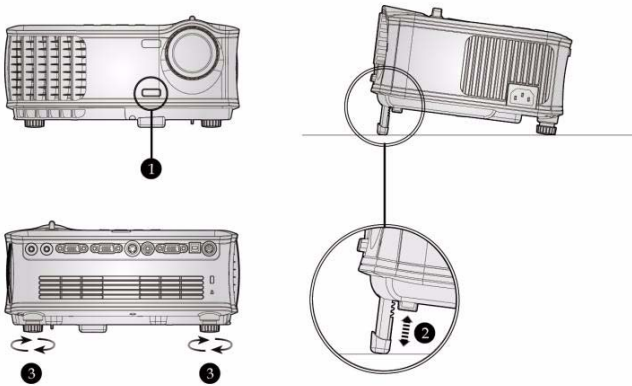

1	Elevator button
2	Elevator foot
3	Tilt adjustment wheel

Adjusting the Projector Zoom and Focus



CAUTION: To avoid damaging the projector, ensure that the zoom lens and elevator foot are fully retracted before moving the projector or placing the projector in its carrying case.

- 1 Rotate the zoom tab to zoom in and out.
- 2 Rotate the focus ring until the image is clear. The projector focuses at distances from 4.9 ft to 39.4 ft (1.5 m to 12.0 m).

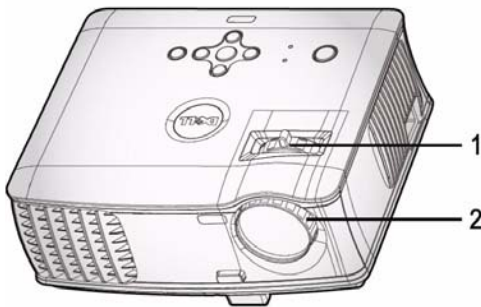

1	Zoom tab
2	Focus ring

Adjusting Projection Image Size

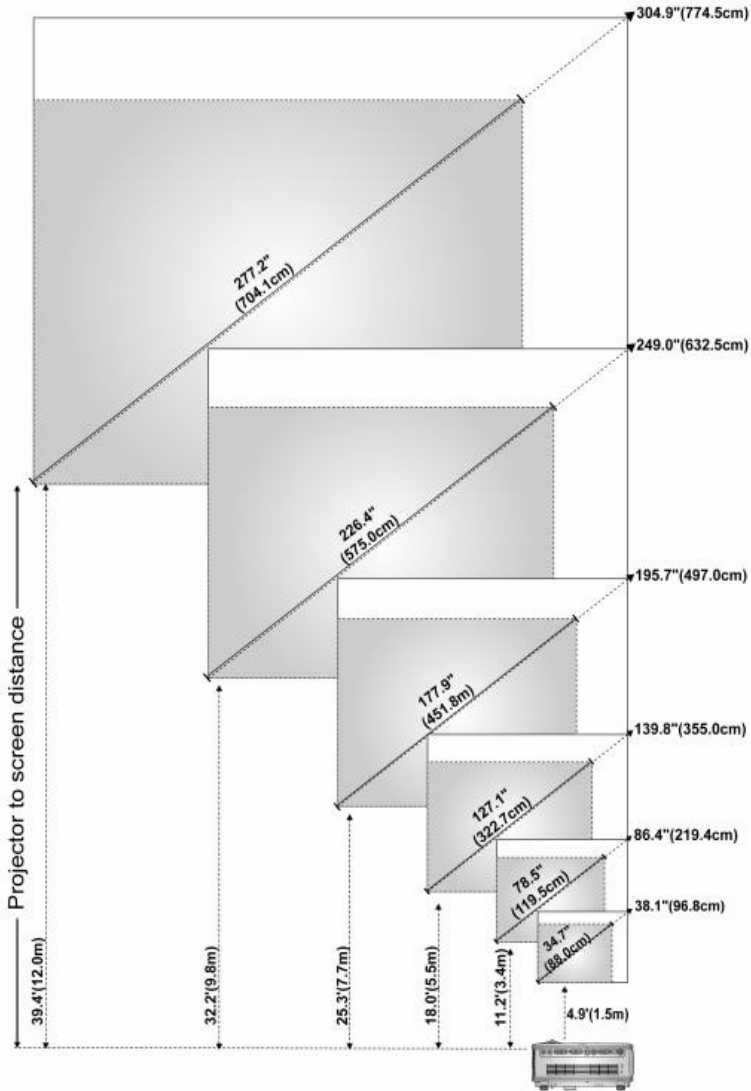

Screen (Diagonal)	Max.	38.1" (96.8cm)	86.4" (219.4cm)	139.8" (355.0cm)	195.7" (497.0cm)	249.0" (632.5cm)	304.9" (774.5cm)
	Min.	34.7" (88.0cm)	78.5" (199.5cm)	127.1" (322.7cm)	177.9" (451.8cm)	226.4" (575.0cm)	277.2" (704.1cm)
Screen Size	Max. (WxH)	30.5"X22.9"	69.1"X51.8"	111.8"X83.9"	156.5"X117.4"	199.2"X149.4"	243.9"X183.0"
		(77.5cm X 58.1cm)	(175.6cm X 131.7cm)	(284.0cm X 213.0cm)	(397.6cm X 298.2cm)	(506.0cm X 379.5cm)	(619.6cm X 464.7cm)
	Min. (WxH)	27.7" X 20.8"	62.8" X 47.1"	101.6" X 76.2"	142.3" X 106.7"	181.1" X 135.8"	221.8" X 166.3"
		(70.4cm X 52.8cm)	(159.6cm X 119.7cm)	(258.2cm X 193.6cm)	(361.4cm X 271.1cm)	(460.0cm X 345.0cm)	(563.3cm X 422.5cm)
Distance		4.9' (1.5m)	11.2' (3.4m)	18.0' (5.5m)	25.3' (7.7m)	32.2' (9.8m)	39.4' (12.0m)
* This graph is for user reference only.							

Using the Control Panel

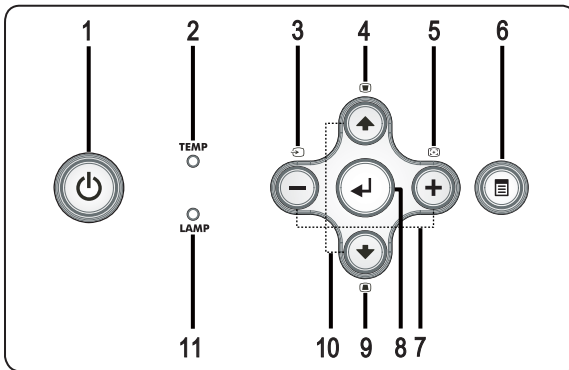

1 Power



Turn the projector on and off. For more information, see "Turning Your Projector On" on page 13 and "Turning Your Projector Off" on page 13.

2	TEMP warning light	<ul style="list-style-type: none"> • A solid orange TEMP light indicates that the projector has overheated. The display automatically shuts down. Turn the display on again after the projector cools down. If the problem persists, contact Dell. • A blinking orange TEMP light indicates that a projector fan has failed and the projector automatically shuts down. If the problem persists, contact Dell.
3	Source	Press to toggle through Analog RGB, Composite, Component-i, S-video, and Analog YPbPr sources when multiple sources are connected to the projector.
4	Keystone adjustment	Press to adjust image distortion caused by tilting the projector. (± 15 degrees)
5	Resync	Press to synchronize the projector to the input source. Resync does not operate if the on-screen display (OSD) is displayed.
6	Menu	Press to activate the OSD. Use the directional keys and Menu button to navigate through the OSD.
7	\ominus and \oplus buttons	Press to adjust the OSD setting.
8	Enter	Press to confirm the selection item.
9	Keystone adjustment	Press to adjust image distortion caused by tilting the projector. (± 15 degrees)
10	Up \blacktriangle and \blacktriangledown Down	Press to select the OSD items.
11	LAMP warning light	If the LAMP light is solid orange, replace the lamp. If the LAMP light is blinking orange, the system has failed and the projector will automatically shut down. If this problem persists, contact Dell.

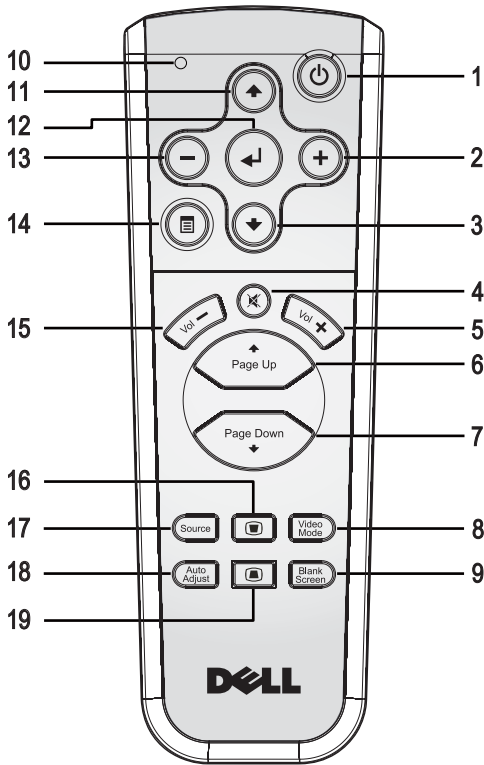
Using the Remote Control







1	Power	Turn the projector on and off. For more information, see "Turning Your Projector On" on page 13 and "Turning Your Projector Off" on page 13.
2	+	Press to adjust the OSD setting.
3	Down button ↓	Press to select OSD items.
4	Mute	Press to mute or unmute the projector speaker.
5	Volume +	Press to increase the volume.
6	Page ↶	Press to move to previous page.
7	Page ↷	Press to move to next page.

8	Video mode	The Dell 1800MP Micro-projector has preset configurations that are optimized for displaying data (PC Graphics) or video (movies, games, etc.). Press Video Mode button to toggle between PC mode , Movie mode , Game Mode , sRGB , or CUSTOM mode (for user to setup and save preferred settings). Pressing the Video Mode button once will show the current display mode. Pressing the Video Mode button again will switch between modes.
9	Blank screen	Press to hide the image, press again to resume display of the image.
10	LED light	LED indicator.
11	Up button 	Press to select OSD items.
12	Enter button	Press to confirm the selection.
13		Press to adjust the OSD setting.
14	Menu	Press to activate the OSD.
15	Volume 	Press to decrease the volume.
16	Keystone adjustment	Press to adjust image distortion caused by tilting the projector. (± 15 degrees)
17	Source	Press to switch between Analog RGB, Digital RGB, Composite, Component-i, S-video, and Analog YPbPr sources.
18	Auto adjust	Press to synchronize the projector to the input source. Auto adjust does not operate if the OSD (On-Screen Display) is displayed.
19	Keystone adjustment	Press to adjust image distortion caused by tilting the projector. (± 15 degrees)

Using the On-Screen Display

The projector has a multi-language On-Screen Display (OSD) that can be displayed with or without an input source present.

In the Main Menu, press  or  to navigate through the tabs.

In the submenu, press  or  to make a selection. When an item is selected, the color changes to dark gray. Use  or  on the control panel or the remote control to make adjustments to a setting.

To go back to Main Menu, press Menu button on the control panel or the remote control.

To exit the OSD, go to Exit tab and press **Enter** on the control panel or the remote control.

MAIN MENU



INPUT SELECT

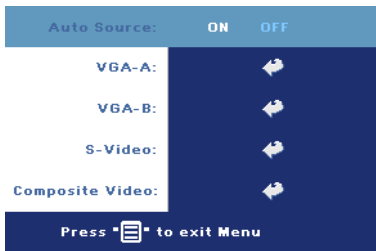

AUTO SOURCE—Select **ON** (the default) to autodetect the available input signals. When the projector is on and you press **SOURCE**, it automatically finds the next available input signal. Select **OFF** to lock the current input signal. When **OFF** is selected and you press **SOURCE**, you select which input signal you want to use.

VGA—Press **ENTER** to detect VGA signal.

S-VIDEO—Press **ENTER** to detect S-Video signal.

COMPOSITE VIDEO—Press **ENTER** to detect Composite Video signal.

AUTO-ADJUST





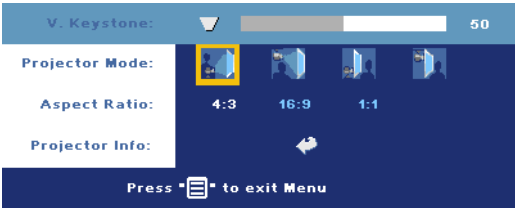

Select to show "Auto Adjustment in Progress..." information.

SET UP



V. KEYSTONE—Adjust image distortion caused by tilting the projector.

PROJECTOR MODE—Select how the image appears:

-  Front Projection-Desktop (the default).
-  Front Projection-Ceiling Mount — The projector turns the image upside down for ceiling-mounted projection.
-  Rear Projection-Desktop — The projector reverses the image so you can project from behind a translucent screen.
-  Rear Projection-Ceiling Mount — The projector reverses and turns the image upside down. You can project from behind a translucent screen with a ceiling-mounted projection.

ASPECT RATIO—Select an aspect ratio to adjust how the image appears.

- 1:1 — The input source displays without scaling.
Use 1:1 aspect ratio if you are using one of the following:
 - VGA cable and the computer has a resolution less than XGA (1024 x 768)
 - Component cable (576p/480i/480p)
 - S-Video cable
 - Composite cable
- 16:9 — The input source scales to fit the width of the screen.
- 4:3 — The input source scales to fit the screen.
Use 16:9 or 4:3 if you are using one of the following:
 - Computer resolution greater than XGA
 - Component cable (1080i or 720p)

PROJECTOR INFO—Press to show the projector model name, the present resolution, and projector serial number (PPID#).

PICTURE (IN PC MODE)



BRIGHTNESS—Use \ominus and \oplus to adjust the brightness of the image.

CONTRAST—Use \ominus and \oplus to control the degree of difference between the brightest and darkest parts of the picture. Adjusting the contrast changes the amount of black and white in the image.

COLOR TEMP—Adjust the color temperature. The higher the temperature, the bluer the screen. The lower the temperature, the redder the screen. User mode activates the values in the "color setting" menu.

COLOR ADJUST—Manually adjust red, green, and blue color.

PICTURE (IN VIDEO MODE)

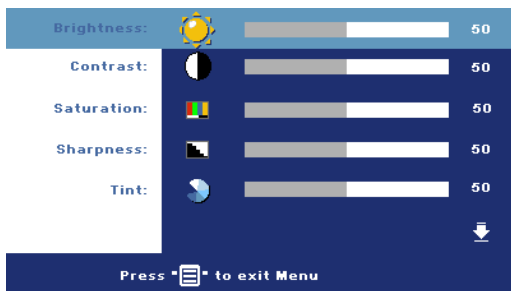

BRIGHTNESS—Use \ominus and \oplus to adjust the brightness of the image.

CONTRAST—Use \ominus and \oplus to control the degree of difference between the brightest and darkest parts of the picture. Adjusting the contrast changes the amount of black and white in the image.

SATURATION—Adjust a video source from black and white to fully saturated color. Press \ominus to decrease the amount of color in the image and \oplus to increase the amount of color in the image.

SHARPNESS—Press \ominus to decrease the sharpness and \oplus to increase the sharpness.

TINT—Press \ominus to increase the amount of green in the image and \oplus to increase the amount of red in the image.



COLOR TEMP—Adjust the color temperature. The higher the temperature, the bluer the screen. The lower the temperature, the redder the screen. User mode activates the values in the "color setting" menu.

COLOR ADJUST—Manually adjust red, green, and blue colors.

DISPLAY (IN PC MODE)

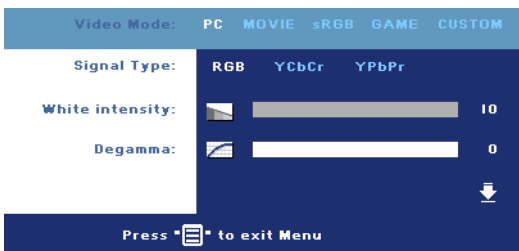

VIDEO MODE—Select a mode to optimize the display on how the projector is being used: **PC**, **MOVIE**, **sRGB** (provides more accurate color representation), **GAME**, and **CUSTOM** (set your preferred settings). If you adjust the settings for **White Intensity** or **Degamma**, the projector automatically switches to **CUSTOM**.

SIGNAL TYPE—Manually select signal type **RGB**, **YCbCr**, **YPbPr**.

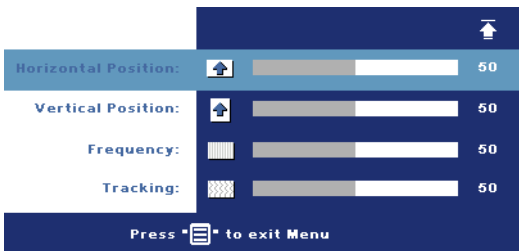

WHITE INTENSITY—Setting 0 to maximize the color reproduction and 10 to maximize the brightness.

DEGAMMA—Adjust among the 4 preset values to change the color performance of the display.

HORIZONTAL POSITION—Press \ominus to adjust the horizontal position of the image to the left and \oplus to adjust the horizontal position of the image to the right.

VERTICAL POSITION—Press \ominus to adjust the vertical position of the image down and \oplus to adjust the vertical position of the image up.

FREQUENCY—Change the display data clock frequency to match the frequency of your computer graphics card. If you see a vertical flickering bar, use **Frequency** control to minimize the bars. This is a coarse adjustment.

TRACKING—Synchronize the phase of the display signal with the graphic card. If you experience an unstable or flickering image, use **Tracking** to correct it. This is a fine adjustment.

DISPLAY (in Video Mode)

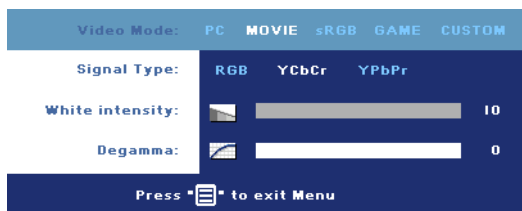

VIDEO MODE—Select a mode to optimize the display on how the projector is being used: **PC**, **MOVIE**, **sRGB** (provides more accurate color representation), **GAME**, and **CUSTOM** (set your preferred settings).

If you adjust the settings for **White Intensity** or **Degamma**, the projector automatically switches to **CUSTOM**.

SIGNAL TYPE—Manually select signal type **RGB**, **YCbCr**, **YPbPr**.

WHITE INTENSITY—Setting 0 to maximize the color reproduction and 10 to maximize the brightness.

DEGAMMA—Adjust among the 4 preset values to change the color performance of the display.

LAMP

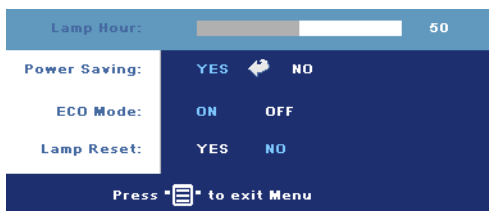

LAMP HOUR—Display the operating hours since the lamp timer reset.

POWER SAVING—Select **ON** to set the power saving delay period. The delay period is the amount of time you want the projector to wait without signal input. After that set

time, the projector enters power saving mode (Power light in Orange) and turns off the lamp. The projector turns back on when it detects an input signal or when you press the power button. After two hours, the projector automatically turns off (Power light in Blue), press the power button to turn on the projector again.

Eco Mode—Select **ON** to use the projector at a lower power level (190 Watts), which may provide longer lamp life, quieter operation, and dimmer luminance output on the screen. Select **OFF** to operate at normal power level (255 Watts).



LAMP RESET—After you install a new lamp, select **Yes** to reset the lamp timer.

LANGUAGE

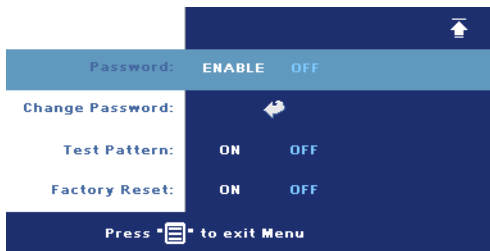

PREFERENCES



VOLUME—Press  to decrease the volume and  to increase the volume.

MUTE—Allows to mute the sound.

MENU LOCK—Select ON to enable Menu Lock for hiding the OSD menu. To disable Menu Lock, press the Menu button on the control panel or the remote control for 15 seconds.

MENU TIMEOUT—Adjust the time delay of the OSD Timeout. The Default setting is 30 seconds.

PASSWORD—Protect your projector and restrict access to it with Password Security feature. This security utility enables you to impose a variety of access restrictions to protect your privacy and stop others from tampering with your projector. This means that the projector cannot be used if it is taken without authorization, and thus serves as a theft-prevention feature.

When Password Protect is enabled (On), a Password Protect screen requesting you to enter a password will be displayed when the power plug is inserted into the electrical outlet and the power for the projector is first turned on. By default, this function is disabled. You can enable this feature using the Password menu. This password security feature will be activated on the next time you turn on the projector. If you enable this feature, you will be asked to enter the projector's password after you turn on the projector:

- 1 1st time password input request:
 - a Go to **Preferences** menu, press **Enter** and then select **Password** to **ENABLE** the password setting.

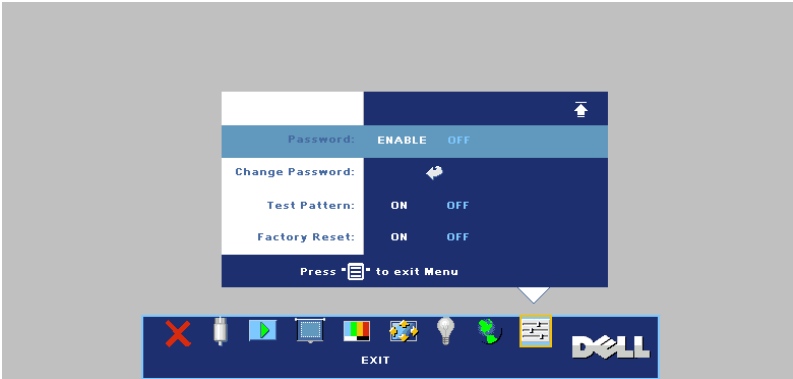

- b Enable the Password function will pop-up a character screen, key in a 4-digit number from the screen and press the **ENTER** button.



- c To confirm, reenter the password.
 - d If the password verification is successful, you may resume with accessing the projector's functions and its utilities.
- 2 If you have entered incorrect password, you will be given another 2 chances. After the three invalid attempts, the projector will automatically turn off.



NOTE: If you forget your password, contact Dell or qualified service personnel.

- 3 To cancel the password function, select **OFF** and enter the password to disable the function.



CHANGE PASSWORD—Key in the original password, then enter the new password and confirm the new password again.









TEST PATTERN—Select **ON** to activate the built-in **Test Pattern** for self-testing on focus and resolution. Press the **Menu** button to turn off **Test Pattern**.

FACTORY RESET—Select **ON** to reset the projector to its factory default settings. Reset items include both computer sources and video source settings.

Troubleshooting Your Projector

If you experience problems with your projector, see the following troubleshooting tips. If the problem persists, contact Dell.

Problem	Possible Solution
No image appears on the screen	<ul style="list-style-type: none">• Ensure that the lens cap is removed and the projector is turned on.• Ensure the external graphics port is enabled. If you are using a Dell portable computer, press   (Fn+F8). For other computers, see your respective documentation.• Ensure that all the cables are securely connected. See Connecting Your Projector on page 7.• Ensure that the pins of the connectors are not bent or broken.• Ensure that the lamp is securely installed (see Changing the Lamp on page 35).• Use Test Pattern in the Preferences menu. Ensure that the colors of the test pattern are correct.

Problem (continued)	Possible Solution (continued)
Partial, scrolling, or incorrectly displayed image	<ol style="list-style-type: none"> 1 Press the Resync button on the remote control or the control panel. 2 If you are using a Dell portable computer, set the resolution of the computer to XGA (1024 x 768): <ol style="list-style-type: none"> a Right-click the unused portion of your Windows desktop, click Properties and then select Settings tab. b Verify the setting is 1024 x 768 pixels for the external monitor port. c Press   (Fn+F8). <p>If you experience difficulty in changing resolutions or your monitor freezes, restart all the equipment and the projector.</p> <p>If you are not using a Dell portable computer, see your documentation.</p>
The screen does not display your presentation	If you are using a portable computer, press   (Fn+F8).
Image is unstable or flickering	Adjust the tracking in the OSD Display tab (in PC Mode only).
Image has vertical flickering bar	Adjust the frequency in the OSD Display tab (in PC Mode only).
Image color is not correct	<ul style="list-style-type: none"> • If your graphic card output signal is sync on Green, and you would like to display VGA at 60Hz signal, please go into OSD select Display, select Signal Type and then select RGB. • Use Test Pattern in the Preferences menu. Ensure that the colors of the test pattern are correct.
Image is out of focus	<ol style="list-style-type: none"> 1 Adjust the focus ring on the projector lens. 2 Ensure that the projection screen is within the required distance from the projector (4.9 ft [1.5 m] to 39.4 ft [12.0 m]).

Problem (continued)	Possible Solution (continued)
The image is stretched when displaying a 16:9 DVD	<p>The projector automatically detects a 16:9 DVD and adjusts the aspect ratio to full screen with a 4:3 (letter-box) default setting.</p> <p>If the image is still stretched, adjust the aspect ratio as follows:</p> <ul style="list-style-type: none"> • If you are playing a 16:9 DVD, select 4:3 aspect ratio type on your DVD player. • If you cannot select 4:3 aspect ratio type on your DVD player, select 4:3 aspect ratio in the Set Up menu in the OSD.
Image is reversed	Select Set Up from the OSD and adjust the projector mode.
Lamp is burned out or makes a popping sound	When the lamp reaches its end of life, it may burn out and may make a loud popping sound. If this occurs, the projector does not turn back on. To replace the lamp, see Changing the Lamp on page 35.
LAMP light is solid orange	If the LAMP light is solid orange, replace the lamp.
LAMP light and Power light are blinking orange	If the LAMP light and the Power light are blinking orange, the lamp driver has failed and the projector will automatically shut down. Unplug the power cord after 3 minutes then turn the display on again. If this problem persists, contact Dell.
LAMP light is blinking orange and Power light is solid blue	If the LAMP light is blinking orange and Power light is solid blue, the system has failed and the projector will automatically shut down. Unplug the power cord after 3 minutes then turn the display on again. If this problem persists, contact Dell.
TEMP light is solid orange and Power light is solid blue	The lamp has overheated. The display automatically shuts down. Turn the display on again after the projector cools down. If the problem persists, contact Dell.

Problem (continued)	Possible Solution (continued)
TEMP light and Power light are solid orange	The lamp driver has overheated. The display automatically shuts down. Turn the display on again after the projector cools down. If the problem persists, contact Dell.
TEMP light is blinking orange	A projector fan has failed and the projector will automatically shut down. If the problem persists, contact Dell.
The OSD does not appear on the screen	Try to press the Menu button on the panel for 15 seconds to unlock the OSD. Check the Menu Lock on page 27.
The remote control is not operating smoothly or works only within a limited range	The battery may be low. Check if the laser beam transmitted from the remote is too dim. If so, replace with 2 new AAA batteries.

Changing the Lamp

Replace the lamp when the message "Lamp is approaching the end of its useful life in full power operation. Replacement suggested! www.dell.com/lamps" appears on the screen. If this problem persists after replacing the lamp, contact Dell. For more information, see "Contacting Dell".

⚠ CAUTION: The lamp becomes very hot when in use. Do not attempt to replace the lamp until the projector has been allowed to cool down for at least 30 minutes.

- 1 Turn off the projector and disconnect the power cord.
- 2 Let the projector cool for at least 30 minutes.
- 3 Loosen the 2 screws that secure the lamp cover, and remove the cover.

⚠ CAUTION: If the lamp has shattered, be careful as broken pieces are sharp and can cause injury. Remove all broken pieces from the projector and dispose or recycle according to state, local, or federal law. Go to www.dell.com/hg for additional information.

- 4 Loosen the 2 screws that secure the lamp.

⚠ CAUTION: Do not touch the bulb or the lamp glass at any time. Projector lamps are very fragile and may shatter if touched.

- 5 Pull up the lamp by its metal handle.

📎 NOTE: Dell may require that lamps replaced under warranty be returned to Dell. Otherwise, contact your local waste disposal agency for the address of the nearest deposit site.

- 6 Replace with the new lamp.
- 7 Tighten the 2 screws that secure the lamp.
- 8 Replace the lamp cover and tighten the 2 screws.
- 9 Reset the lamp usage time by selecting "Yes" for Lamp Reset in the OSD Lamp tab. (See LAMP on page 25)

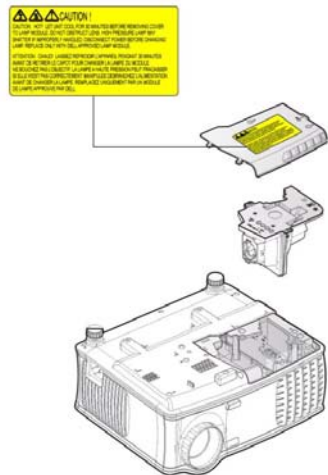



CAUTION: Lamp Disposal (for the US only)

 **LAMP(S) INSIDE THIS PRODUCT CONTAIN MERCURY AND MUST BE RECYCLED OR DISPOSED OF ACCORDING TO LOCAL, STATE OR FEDERAL LAWS. FOR MORE INFORMATION, GO TO WWW.DELL.COM/HG OR CONTACT THE ELECTRONIC INDUSTRIES ALLIANCE AT WWW.EIAE.ORG. FOR LAMP SPECIFIC DISPOSAL INFORMATION CHECK WWW.LAMPRECYCLE.ORG.**

Specifications

Light Valve	Single-chip 0.55" XGA DDR technology
Brightness	2100 ANSI Lumens (Max.)
Contrast Ratio	2000:1 Typical (Full On/Full Off)
Uniformity	80% Typical (Japan Standard - JBMA)
Lamp	200 watt user-replaceable 2500 hour lamp (up to 3000 hours in eco mode)
Number of Pixels	1024 x 768 (XGA)
Displayable Color	16.7M colors
Color Wheel Speed	100~127.5Hz (1.5~2X)
Projection Lens	F/2.35~2.47, f=21.83~23.81 mm with 1.1x manual zoom lens
Projection Screen Size	34.7~304.9 inches (diagonal)
Projection Distance	4.9~39.4 ft (1.5 m~12.0 m)
Video Compatibility	NTSC 3.58, NTSC 4.43, PAL, PAL-M, PAL-N, SECAM, and HDTV (480i; 480P, 576i; 576P; 720P; 1080i) compatibility Composite video, Component video and S-video capability
H. Frequency	15kHz-94kHz (Analog)
V. Frequency	50Hz-85Hz (Analog)
Power Supply	Universal 100-240V AC 50-60Hz with PFC input
Power Consumption	255 watts typical, 190 watts in eco mode

Audio	1 speaker, 2 watt RMS
Noise Level	36 dB(A) Full-on mode, 31 dB(A) Eco-mode
Weight	<4.6 lbs (2.1 kg)
Dimensions (W x H x D)	External 9.6 x 8.3 x 4.5 ± 0.04 inches (244 x 211 x 115 mm)
Environmental	Operating temperature: 5°C - 35°C (41°F- 95°F) Humidity: 80% maximum Storage temperature: -20°C to 60°C (-4°F to 140°F) Humidity: 90% maximum
Regulatory	FCC, ICES-003, CE, VCCI, C-Tick, MIC/Korea, CCC, UL/cUL, Nemko-GS, CB, PSE, PSB, IRAM, NOM, Gost-R
I/O Connectors	Power: one AC power input socket (3-pins) VGA input: two 15-pins VGA connectors (Blue), "VGA-A In & VGA-B In", for analog RGB/Component, HDTV input signals VGA output: one 15-pins VGA connectors (Black) for "VGA-A Out" loop through Video input: one S-video connector, one Composite Video connector (RCA-Yellow) Audio input: one 3.5mm stereo mini phone jack (Blue) Audio output: one 3.5mm stereo mini phone jack (Green) RS-232 port: one mini-DIN 6-pins for RS232 support USB port: one USB slave for remote mouse support

RS232 Pin Assignment

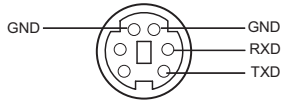

RS232 Protocol

- Communication Settings

Connection settings	Value
Baud Rate:	19200
Data Bits:	8
Parity	None
Stop Bits	1

- **Command types**
To pop up the OSD menu and adjust the settings.
- **Control command Syntax (From PC to Projector)**
[H][AC][SoP][CRC][ID][SoM][COMMAND]
- **Example:** Power ON Command (Send low byte firstly)
--> 0xBE, 0xEF, 0x10, 0x05, 0x00, 0xC6, 0xFF, 0x11, 0x11, 0x01, 0x00, 0x01
- **Control Commands List**
Go to support.dell.com to view the latest RS232 code.

Compatibility Modes

Mode	Resolution	(ANALOG)	
		V. Frequency (Hz)	H. Frequency (KHz)
VGA	640X350	70	31.47
VGA	640X350	85	37.86
VGA	640X400	85	37.86
VGA	640X480	60	31.47
VGA	640X480	72	37.86
VGA	640X480	75	37.50
VGA	640X480	85	43.27
VGA	720X400	70	31.50
VGA	720X400	85	37.93
SVGA	800X600	56	35.16
SVGA	800X600	60	37.88
SVGA	800X600	72	48.11
SVGA	800X600	75	46.88
SVGA	800X600	85	53.67
XGA	1024X768	60	48.36
XGA	1024X768	70	56.48
XGA	1024X768	75	60.02
XGA	1024X768	85	68.68
*	1152X864	75	67.50
*UVGA	1280X960	60	60.00
*UVGA	1280X960	85	85.94
*WXGA	1360X768	60	47.71
*SXGA	1280X1024	60	63.98
*SXGA	1280X1024	75	79.98
*SXGA	1280X1024	85	91.15
*SXGA+	1400X1050	60	65.31
*SXGA+	1400X1050	75	82.28
*SXGA+	1400X1050	85	93.88
*UXGA	1600x1200	60	75.00
*UXGA	1600x1200	65	81.25
*UXGA	1600x1200	70	87.50
MAC LC13"	640X480	66.66	34.98
MAC II 13"	640X480	66.68	35.00

MAC 16"	832X624	75	49.73
MAC 19"	1024X768	75	60.24
*MAC	1152X870	75	68.68
MAC G4	640X480	60	31.35
IMAC DV	1024X768	75	60.00
*IMAC DV	1152X870	75	68.49
*IMAC DV	1280X960	75	75.00
*IMAC DV	1280X1024	85	91.10
*Compressed computer image.			

Contacting Dell

To contact Dell electronically, you can access the following websites:

- www.dell.com
- support.dell.com (support)

For specific web addresses for your country, find the appropriate country section in the table below.



NOTE: Toll-free numbers are for use within the country for which they are listed.



NOTE: In certain countries, support specific to Dell XPS™ portable computers is available at a separate telephone number listed for participating countries. If you do not see a telephone number listed that is specific for XPS™ portable computers, you may contact Dell through the support number listed and your call will be routed appropriately.

When you need to contact Dell, use the electronic addresses, telephone numbers, and codes provided in the following table. If you need assistance in determining which codes to use, contact a local or an international operator.

Country (City) International Access Code Country Code City Code	Department Name or Service Area, Website and E-Mail Address	Area Codes, Local Numbers, and Toll-Free Numbers
Anguilla	General Support	toll-free: 800-335-0031
Antigua and Barbuda	General Support	1-800-805-5924

Country (City) International Access Code Country Code City Code	Department Name or Service Area, Website and E-Mail Address	Area Codes, Local Numbers, and Toll-Free Numbers
Argentina (Buenos Aires)	Website: www.dell.com.ar	
International Access Code: 00	E-mail: us_latin_services@dell.com	
Country Code: 54	E-mail for desktop and portable computers: la-techsupport@dell.com	
City Code: 11	E-mail for servers and EMC® storage products: la_enterprise@dell.com	
	Customer Care	toll-free: 0-800-444-0730
	Hardware and Warranty Support	toll-free: 0-800-444-0733
	Hardware And Warranty Support Services	toll-free: 0-800-444-0724
	Sales	0-810-444-3355
Aruba	General Support	toll-free: 800-1578
Australia (Sydney)	Website: support.ap.dell.com	
International Access Code: 0011	E-mail: support.ap.dell.com/contactus	
Country Code: 61	General Support	13DELL-133355
City Code: 2		

Country (City) International Access Code Country Code City Code	Department Name or Service Area, Website and E-Mail Address	Area Codes, Local Numbers, and Toll-Free Numbers
Austria (Vienna) International Access Code: 900 Country Code: 43 City Code: 1	Website: support.euro.dell.com E-mail: tech_support_central_europe@ dell.com Home/Small Business Sales Home/Small Business Fax Home/Small Business Customer Care Preferred Accounts/Corporate Customer Care Support for XPS portable computers only Home/Small Business Support for all other Dell computers Preferred Accounts/Corporate Support Switchboard	0820 240 530 00 0820 240 530 49 0820 240 530 14 0820 240 530 16 0820 240 530 81 0820 240 530 14 0660 8779 0820 240 530 00
Bahamas	General Support	toll-free: 1-866-278- 6818
Barbados	General Support	1-800-534-3066

Country (City) International Access Code Country Code City Code	Department Name or Service Area, Website and E-Mail Address	Area Codes, Local Numbers, and Toll-Free Numbers
Belgium (Brussels)	Website: support.euro.dell.com	
International Access Code: 00	Hardware And Warranty Support for XPS portable computers only	02 481 92 96
Country Code: 32	Hardware And Warranty Support for all other Dell computers	02 481 92 88
City Code: 2	Hardware And Warranty Support Fax	02 481 92 95
	Customer Care	02 713 15 65
	Corporate Sales	02 481 91 00
	Fax	02 481 92 99
	Switchboard	02 481 91 00
Bermuda	General Support	1-800-342-0671
Bolivia	General Support	toll-free: 800-10-0238
Brazil	Website: www.dell.com/br	
International Access Code: 00	Customer Support, Hardware and Warranty Support	0800 90 3355
Country Code: 55	Hardware and Warranty Support Fax	51 481 5470
City Code: 51	Customer Care Fax	51 481 5480
	Sales	0800 90 3390
British Virgin Islands	General Support	toll-free: 1-866-278-6820

Country (City) International Access Code Country Code City Code	Department Name or Service Area, Website and E-Mail Address	Area Codes, Local Numbers, and Toll-Free Numbers
Brunei Country Code: 673	Hardware and Warranty Support (Penang, Malaysia)	604 633 4966
	Customer Care (Penang, Malaysia)	604 633 4888
	Transaction Sales (Penang, Malaysia)	604 633 4955
Canada (North York, Ontario) International Access Code: 011	Online Order Status: www.dell.ca/ostatus	
	AutoTech (automated Hardware and Warranty Support)	toll-free: 1-800-247- 9362
	Customer Service (Home Sales/Small Business)	toll-free: 1-800-847- 4096
	Customer Service (med./large business, government)	toll-free: 1-800-326- 9463
	Customer Service (printers, projectors, televisions, handhelds, digital jukebox, and wireless)	toll-free: 1-800-847- 4096
	Hardware Warranty Support (Home Sales/Small Business)	toll-free: 1-800-906- 3355
	Hardware Warranty Support (med./large bus., government)	toll-free: 1-800-387- 5757
	Hardware Warranty Support (printers, projectors, televisions, handhelds, digital jukebox, and wireless)	1-877-335-5767
	Sales (Home Sales/Small Business)	toll-free: 1-800-387- 5752
	Sales (med./large bus., government)	toll-free: 1-800-387- 5755
Spare Parts Sales & Extended Service Sales	1 866 440 3355	

Country (City) International Access Code Country Code City Code	Department Name or Service Area, Website and E-Mail Address	Area Codes, Local Numbers, and Toll-Free Numbers
Cayman Islands	General Support	1-800-805-7541
Chile (Santiago) Country Code: 56 City Code: 2	Sales and Customer Support	toll-free: 1230-020-4823
China (Xiamen) Country Code: 86 City Code: 592	Hardware and Warranty Support website: support.dell.com.cn Hardware and Warranty Support E-mail: cn_support@dell.com Customer Care E-mail: customer_cn@dell.com	592 818 1350
	Hardware and Warranty Support Fax	
	Hardware and Warranty Support (Dell™ Dimension™ and Inspiron)	toll-free: 800 858 2968
	Hardware and Warranty Support (OptiPlex™, Latitude™, and Dell Precision™)	toll-free: 800 858 0950
	Hardware and Warranty Support (servers and storage)	toll-free: 800 858 0960
	Hardware and Warranty Support (projectors, PDAs, switches, routers, and so on)	toll-free: 800 858 2920
	Hardware and Warranty Support (printers)	toll-free: 800 858 2311
	Customer Care	toll-free: 800 858 2060
	Customer Care Fax	592 818 1308

Country (City) International Access Code Country Code City Code	Department Name or Service Area, Website and E-Mail Address	Area Codes, Local Numbers, and Toll-Free Numbers
	Home and Small Business	toll-free: 800 858 2222
	Preferred Accounts Division	toll-free: 800 858 2557
	Large Corporate Accounts GCP	toll-free: 800 858 2055
	Large Corporate Accounts Key Accounts	toll-free: 800 858 2628
	Large Corporate Accounts North	toll-free: 800 858 2999
	Large Corporate Accounts North Government and Education	toll-free: 800 858 2955
	Large Corporate Accounts East	toll-free: 800 858 2020
	Large Corporate Accounts East Government and Education	toll-free: 800 858 2669
	Large Corporate Accounts Queue Team	toll-free: 800 858 2572
	Large Corporate Accounts South	toll-free: 800 858 2355
	Large Corporate Accounts West	toll-free: 800 858 2811
	Large Corporate Accounts Spare Parts	toll-free: 800 858 2621
Colombia	General Support	980-9-15-3978
Costa Rica	General Support	0800-012-0435

Country (City) International Access Code Country Code City Code	Department Name or Service Area, Website and E-Mail Address	Area Codes, Local Numbers, and Toll-Free Numbers
Czech Republic (Prague)	Website: support.euro.dell.com	
International Access Code: 00	E-mail: czech_dell@dell.com	
Country Code: 420	Hardware and Warranty Support	22537 2727
	Customer Care	22537 2707
	Fax	22537 2714
	Hardware and Warranty Fax	22537 2728
	Switchboard	22537 2711
Denmark (Copenhagen)	Website: support.euro.dell.com	
International Access Code: 00	Hardware and Warranty Support for XPS portable computers only	7010 0074
Country Code: 45	Hardware and Warranty Support for all other Dell computers	7023 0182
	Customer Care (Relational)	7023 0184
	Home/Small Business Customer Care	3287 5505
	Switchboard (Relational)	3287 1200
	Switchboard Fax (Relational)	3287 1201
	Switchboard (Home/Small Business)	3287 5000
	Switchboard Fax (Home/Small Business)	3287 5001
Dominica	General Support	toll-free: 1-866-278- 6821
Dominican Republic	General Support	1-800-148-0530
Ecuador	General Support	toll-free: 999-119
El Salvador	General Support	01-899-753-0777

Country (City) International Access Code Country Code City Code	Department Name or Service Area, Website and E-Mail Address	Area Codes, Local Numbers, and Toll-Free Numbers
Finland (Helsinki)	Website: support.euro.dell.com	
International Access Code: 990	Hardware and Warranty Support	09 253 313 60
Country Code: 358	Customer Care	09 253 313 38
City Code: 9	Fax	09 253 313 99
	Switchboard	09 253 313 00
France (Paris) (Montpellier)	Website: support.euro.dell.com	
	Home and Small Business	
International Access Code: 00	Hardware and Warranty Support for XPS portable computers only	0825 387 129
Country Code: 33		
City Codes: (1) (4)	Hardware and Warranty Support for all other Dell computers	0825 387 270
	Customer Care	0825 823 833
	Switchboard	0825 004 700
	Switchboard (calls from outside of France)	04 99 75 40 00
	Sales	0825 004 700
	Fax	0825 004 701
	Fax (calls from outside of France)	04 99 75 40 01
	Corporate	
	Hardware and Warranty Support	0825 004 719
	Customer Care	0825 338 339
	Switchboard	01 55 94 71 00
	Sales	01 55 94 71 00
	Fax	01 55 94 71 01

Country (City) International Access Code Country Code City Code	Department Name or Service Area, Website and E-Mail Address	Area Codes, Local Numbers, and Toll-Free Numbers
Germany (Langen) International Access Code: 00 Country Code: 49 City Code: 6103	Website: support.euro.dell.com E-mail: tech_support_central_europe@ dell.com Hardware and Warranty Support for XPS portable computers only Hardware and Warranty Support for all other Dell computers Home/Small Business Customer Care Global Segment Customer Care Preferred Accounts Customer Care Large Accounts Customer Care Public Accounts Customer Care Switchboard	06103 766-7222 06103 766-7200 0180-5-224400 06103 766-9570 06103 766-9420 06103 766-9560 06103 766-9555 06103 766-7000
Greece International Access Code: 00 Country Code: 30	Website: support.euro.dell.com Hardware and Warranty Support Gold Service Hardware and Warranty Support Switchboard Gold Service Switchboard Sales Fax	00800-44 14 95 18 00800-44 14 00 83 2108129810 2108129811 2108129800 2108129812
Grenada	General Support	toll-free: 1-866-540- 3355
Guatemala	General Support	1-800-999-0136

Country (City) International Access Code Country Code City Code	Department Name or Service Area, Website and E-Mail Address	Area Codes, Local Numbers, and Toll-Free Numbers
Guyana	General Support	toll-free: 1-877-270-4609
Hong Kong	Website: support.ap.dell.com	
International Access Code: 001	Hardware and Warranty Support E-mail: apsupport@dell.com	
Country Code: 852	Hardware and Warranty Support (Dimension and Inspiron)	2969 3188
	Hardware and Warranty Support (OptiPlex, Latitude, and Dell Precision)	2969 3191
	Hardware and Warranty Support (PowerApp™, PowerEdge™, PowerConnect™, and PowerVault™)	2969 3196
	Customer Care	3416 0910
	Large Corporate Accounts	3416 0907
	Global Customer Programs	3416 0908
	Medium Business Division	3416 0912
	Home and Small Business Division	2969 3105
India	E-mail: india_support_desktop@dell.com india_support_notebook@dell.com india_support_Server@dell.com	
	Hardware And Warranty Support	1600338045 and 1600448046
	Sales (Large Corporate Accounts)	1600 33 8044

Country (City) International Access Code Country Code City Code	Department Name or Service Area, Website and E-Mail Address	Area Codes, Local Numbers, and Toll-Free Numbers
	Sales (Home and Small Business)	1600 33 8046
Ireland (Cherrywood)	Website: support.euro.dell.com	
International Access Code: 00	E-mail: dell_direct_support@dell.com	
Country Code: 353	Hardware and Warranty Support for XPS portable computers only	1850 200 722
City Code: 1	Hardware and Warranty Support for all other Dell computers	1850 543 543
	U.K. Hardware and Warranty Support (dial within U.K. only)	0870 908 0800
	Home User Customer Care	01 204 4014
	Small Business Customer Care	01 204 4014
	U.K. Customer Care (dial within U.K. only)	0870 906 0010
	Corporate Customer Care	1850 200 982
	Corporate Customer Care (dial within U.K. only)	0870 907 4499
	Ireland Sales	01 204 4444
	U.K. Sales (dial within U.K. only)	0870 907 4000
	Fax/Sales Fax	01 204 0103
	Switchboard	01 204 4444

Country (City) International Access Code Country Code City Code	Department Name or Service Area, Website and E-Mail Address	Area Codes, Local Numbers, and Toll-Free Numbers
Italy (Milan)	Website: support.euro.dell.com	
International Access Code: 00	Home and Small Business	
Country Code: 39	Hardware and Warranty Support	02 577 826 90
City Code: 02	Customer Care	02 696 821 14
	Fax	02 696 821 13
	Switchboard	02 696 821 12
	Corporate	
	Hardware and Warranty Support	02 577 826 90
	Customer Care	02 577 825 55
	Fax	02 575 035 30
	Switchboard	02 577 821
Jamaica	General Support (dial from within Jamaica only)	1-800-682-3639
Japan (Kawasaki)	Website: support.jp.dell.com	
International Access Code: 001	Hardware And Warranty Support (servers)	toll-free: 0120-198- 498
Country Code: 81	Hardware And Warranty Support outside of Japan (servers)	81-44-556-4162
City Code: 44	Hardware And Warranty Support (Dimension and Inspiron)	toll-free: 0120-198- 226
	Hardware And Warranty Support outside of Japan (Dimension and Inspiron)	81-44-520-1435
	Hardware And Warranty Support (Dell Precision, OptiPlex, and Latitude)	toll-free:0120-198- 433

Country (City) International Access Code Country Code City Code	Department Name or Service Area, Website and E-Mail Address	Area Codes, Local Numbers, and Toll-Free Numbers
	Hardware And Warranty Support outside of Japan (Dell Precision, OptiPlex, and Latitude)	81-44-556-3894
	Hardware And Warranty Support (PDAs, projectors, printers, routers)	toll-free: 0120-981- 690
	Hardware And Warranty Support outside of Japan (PDAs, projectors, printers, routers)	81-44-556-3468
	Faxbox Service	044-556-3490
	24-Hour Automated Order Service	044-556-3801
	Customer Care	044-556-4240
	Business Sales Division (up to 400 employees)	044-556-1465
	Preferred Accounts Division Sales (over 400 employees)	044-556-3433
	Large Corporate Accounts Sales (over 3500 employees)	044-556-3430
	Public Sales (government agencies, educational institutions, and medical institutions)	044-556-1469
	Global Segment Japan	044-556-3469
	Individual User	044-556-1760
	Switchboard	044-556-4300

Country (City) International Access Code Country Code City Code	Department Name or Service Area, Website and E-Mail Address	Area Codes, Local Numbers, and Toll-Free Numbers
Korea (Seoul)	E-mail: krsupport@dell.com	
International Access Code: 001	Support	toll-free: 080-200-3800
Country Code: 82	Support (Dimension, PDA, Electronics and Accessories)	toll-free: 080-200-3801
City Code: 2	Sales	toll-free: 080-200-3600
	Fax	2194-6202
	Switchboard	2194-6000
Latin America	Customer Hardware and Warranty Support (Austin, Texas, U.S.A.)	512 728-4093
	Customer Service (Austin, Texas, U.S.A.)	512 728-3619
	Fax (Hardware and Warranty Support and Customer Service) (Austin, Texas, U.S.A.)	512 728-3883
	Sales (Austin, Texas, U.S.A.)	512 728-4397
	SalesFax (Austin, Texas, U.S.A.)	512 728-4600
		or 512 728-3772
Luxembourg	Website: support.euro.dell.com	
International Access Code: 00	Support	342 08 08 075
Country Code: 352	Home/Small Business Sales	+32 (0)2 713 15 96
	Corporate Sales	26 25 77 81
	Customer Care	+32 (0)2 481 91 19
	Fax	26 25 77 82

Country (City) International Access Code Country Code City Code	Department Name or Service Area, Website and E-Mail Address	Area Codes, Local Numbers, and Toll-Free Numbers
Macao Country Code: 853	Hardware and Warranty Support	toll-free: 0800 105
	Customer Service (Xiamen, China)	34 160 910
	Transaction Sales (Xiamen, China)	29 693 115
Malaysia (Penang) International Access Code: 00 Country Code: 60 City Code: 4	Website: support.ap.dell.com Hardware And Warranty Support (Dell Precision, OptiPlex, and Latitude) Hardware And Warranty Support (Dimension, Inspiron, and Electronics and Accessories) Hardware And Warranty Support (PowerApp, PowerEdge, PowerConnect, and PowerVault) Customer Care Transaction Sales Corporate Sales	toll- free: 1 800 880 193 toll- free: 1 800 881 306 toll- free: 1800 881 386 toll- free: 1800 881 306 (option 6) toll- free: 1 800 888 202 toll- free: 1 800 888 213

Country (City) International Access Code Country Code City Code	Department Name or Service Area, Website and E-Mail Address	Area Codes, Local Numbers, and Toll-Free Numbers
Mexico International Access Code: 00 Country Code: 52	Customer Hardware And Warranty Support Sales Customer Service Main	001-877-384-8979 or 001-877-269- 3383 50-81-8800 or 01-800-888-3355 001-877-384-8979 or 001-877-269- 3383 50-81-8800 or 01-800-888-3355
Montserrat	General Support	toll-free: 1-866-278- 6822
Netherlands Antilles	General Support	001-800-882-1519
Netherlands (Amsterdam) International Access Code: 00 Country Code: 31 City Code: 20	Website: support.euro.dell.com Hardware and Warranty Support for XPS portable computers only Hardware and Warranty Support for all other Dell computers Hardware and Warranty Support Fax Home/Small Business Customer Care Relational Customer Care Home/Small Business Sales Relational Sales Home/Small Business Sales Fax Relational Sales Fax Switchboard Switchboard Fax	020 674 45 94 020 674 45 00 020 674 47 66 020 674 42 00 020 674 4325 020 674 55 00 020 674 50 00 020 674 47 75 020 674 47 50 020 674 50 00 020 674 47 50

Country (City) International Access Code Country Code City Code	Department Name or Service Area, Website and E-Mail Address	Area Codes, Local Numbers, and Toll-Free Numbers
New Zealand	Website: support.ap.dell.com	
International Access Code: 00	E-mail: support.ap.dell.com/contactus	
Country Code: 64	General Support	0800 441 567
Nicaragua	General Support	001-800-220-1006
Norway (Lysaker)	Website: support.euro.dell.com	
International Access Code: 00	Hardware and Warranty Support for XPS portable computers only	815 35 043
Country Code: 47	Hardware and Warranty Support for all other Dell products	671 16882
	Relational Customer Care	671 17575
	Home/Small Business Customer Care	23162298
	Switchboard	671 16800
	Fax Switchboard	671 16865
Panama	General Support	001-800-507-0962
Peru	General Support	0800-50-669
Poland (Warsaw)	Website: support.euro.dell.com	
International Access Code: 011	E-mail: pl_support_tech@dell.com	
Country Code: 48	Customer Service Phone	57 95 700
City Code: 22	Customer Care	57 95 999
	Sales	57 95 999
	Customer Service Fax	57 95 806
	Reception Desk Fax	57 95 998
	Switchboard	57 95 999

Country (City) International Access Code Country Code City Code	Department Name or Service Area, Website and E-Mail Address	Area Codes, Local Numbers, and Toll-Free Numbers
Portugal	Website: support.euro.dell.com	
International Access Code: 00	Hardware and Warranty Support	707200149
Country Code: 351	Customer Care	800 300 413
	Sales	800 300 410 or 800 300 411 or 800 300 412 or 21 422 07 10
	Fax	21 424 01 12
Puerto Rico	General Support	1-800-805-7545
St. Kitts and Nevis	General Support	toll-free: 1-877-441- 4731
St. Lucia	General Support	1-800-882-1521
St. Vincent and the Grenadines	General Support	toll-free: 1-877-270- 4609

Country (City) International Access Code Country Code City Code	Department Name or Service Area, Website and E-Mail Address	Area Codes, Local Numbers, and Toll-Free Numbers
Singapore (Singapore)	Website: support.ap.dell.com	
International Access Code: 005	Hardware and Warranty Support (Dimension, Inspiron, and Electronics and Accessories)	toll-free: 1 800 394 7430
Country Code: 65	Hardware and Warranty Support (OptiPlex, Latitude, and Dell Precision)	toll-free: 1 800 394 7488
	Hardware and Warranty Support (PowerApp, PowerEdge, PowerConnect, and PowerVault)	toll-free: 1 800 394 7478
	Customer Care	toll-free: 1 800 394 7430 (option 6)
	Transaction Sales	toll-free: 1 800 394 7412
	Corporate Sales	toll-free: 1 800 394 7419
Slovakia (Prague)	Website: support.euro.dell.com	
International Access Code: 00	E-mail: czech_dell@dell.com	
Country Code: 421	Hardware and Warranty Support	02 5441 5727
	Customer Care	420 22537 2707
	Fax	02 5441 8328
	Tech Fax	02 5441 8328
	Switchboard (Sales)	02 5441 7585

Country (City) International Access Code Country Code City Code	Department Name or Service Area, Website and E-Mail Address	Area Codes, Local Numbers, and Toll-Free Numbers
South Africa (Johannesburg) International Access Code: 09/091 Country Code: 27 City Code: 11	Website: support.euro.dell.com E-mail: dell_za_support@dell.com Gold Queue Hardware and Warranty Support Customer Care Sales Fax Switchboard	011 709 7713 011 709 7710 011 709 7707 011 709 7700 011 706 0495 011 709 7700
Southeast Asian and Pacific Countries	Hardware and Warranty Support, Customer Service, and Sales (Penang, Malaysia)	604 633 4810
Spain (Madrid) International Access Code: 00 Country Code: 34 City Code: 91	Website: support.euro.dell.com Home and Small Business Hardware and Warranty Support Customer Care Sales Switchboard Fax Corporate Hardware and Warranty Support Customer Care Switchboard Fax	902 100 130 902 118 540 902 118 541 902 118 541 902 118 539 902 100 130 902 115 236 91 722 92 00 91 722 95 83

Country (City) International Access Code Country Code City Code	Department Name or Service Area, Website and E-Mail Address	Area Codes, Local Numbers, and Toll-Free Numbers
Sweden (Upplands Vasby)	Website: support.euro.dell.com	
International Access Code: 00	Hardware and Warranty Support for XPS portable computers only	0771 340 340
Country Code: 46	Hardware and Warranty Support for all other Dell products	08 590 05 199
City Code: 8	Relational Customer Care	08 590 05 642
	Home/Small Business Customer Care	08 587 70 527
	Employee Purchase Program (EPP) Support	20 140 14 44
	Hardware and Warranty Support Fax	08 590 05 594
	Sales	08 590 05 185

Country (City) International Access Code Country Code City Code	Department Name or Service Area, Website and E-Mail Address	Area Codes, Local Numbers, and Toll-Free Numbers
Switzerland (Geneva)	Website: support.euro.dell.com	
International Access Code: 00	E-mail: Tech_support_central_Europe @dell.com	
Country Code: 41		
City Code: 22	Hardware and Warranty Support for XPS portable computers only	0848 33 88 57
	Hardware and Warranty Support (Home and Small Business) for all other Dell products	0844 811 411
	Hardware and Warranty Support (Corporate)	0844 822 844
	Customer Care (Home and Small Business)	0848 802 202
	Customer Care (Corporate)	0848 821 721
	Fax	022 799 01 90
	Switchboard	022 799 01 01

Country (City) International Access Code Country Code City Code	Department Name or Service Area, Website and E-Mail Address	Area Codes, Local Numbers, and Toll-Free Numbers
Taiwan	Website: support.ap.dell.com	
International Access Code: 002	E-mail: ap_support@dell.com	
Country Code: 886	Hardware and Warranty Support (OptiPlex, Latitude, Inspiron, Dimension, and Electronics and Accessories)	toll-free: 00801 86 1011
	Hardware and Warranty Support (PowerApp, PowerEdge, PowerConnect, and PowerVault)	toll-free: 00801 60 1256
	Customer Care	toll-free: 00801 60 1250 (option 5)
	Transaction Sales	toll-free: 00801 65 1228
	Corporate Sales	toll-free: 00801 651 227
Thailand	Website: support.ap.dell.com	
International Access Code: 001	Hardware and Warranty Support (OptiPlex, Latitude, and Dell Precision)	toll-free: 1800 0060 07
Country Code: 66	Hardware and Warranty Support (PowerApp, PowerEdge, PowerConnect, and PowerVault)	toll-free: 1800 0600 09
	Customer Care	toll-free: 1800 006 007 (option 7)
	Corporate Sales	toll-free: 1800 006 009
	Transaction Sales	toll-free: 1800 006 006

Country (City) International Access Code Country Code City Code	Department Name or Service Area, Website and E-Mail Address	Area Codes, Local Numbers, and Toll-Free Numbers
Trinidad/Tobago	General Support	1-800-805-8035
Turks and Caicos Islands	General Support	toll-free: 1-866-540-3355
U.K. (Bracknell)	Website: support.euro.dell.com	
International Access Code: 00	Customer Care website: support.euro.dell.com/uk/en/ECare/Form/Home.asp	
Country Code: 44	E-mail: dell_direct_support@dell.com	
City Code: 1344	Hardware and Warranty Support (Corporate/Preferred Accounts/PAD [1000+ employees])	0870 908 0500
	Hardware and Warranty Support for XPS portable computers only	0870 366 4180
	Hardware and Warranty Support (direct and general) for all other products	0870 908 0800
	Global Accounts Customer Care	01344 373 186
	Home and Small Business Customer Care	0870 906 0010
	Corporate Customer Care	01344 373 185

Country (City) International Access Code Country Code City Code	Department Name or Service Area, Website and E-Mail Address	Area Codes, Local Numbers, and Toll-Free Numbers
	Preferred Accounts (500–5000 employees) Customer Care	0870 906 0010
	Central Government Customer Care	01344 373 193
	Local Government & Education Customer Care	01344 373 199
	Health Customer Care	01344 373 194
	Home and Small Business Sales	0870 907 4000
	Corporate/Public Sector Sales	01344 860 456
	Home and Small Business Fax	0870 907 4006
Uruguay	General Support	toll-free: 000-413-598-2521
U.S.A. (Austin, Texas) International Access Code: 011 Country Code: 1	Automated Order-Status Service	toll-free: 1-800-433-9014
	AutoTech (portable and desktop computers)	toll-free: 1-800-247-9362
	Hardware and Warranty Support (Dell TV, Printers, and Projectors) for Relationship customers	toll-free 1-877-459-7298
	Consumer (Home and Home Office) Support for all other Dell products	toll-free: 1-800-624-9896
	Customer Service	toll-free: 1-800-624-9897
	Employee Purchase Program (EPP) Customers	toll-free: 1-800-695-8133
	Financial Services website: www.dellfinancialservices.com	
	Financial Services (lease/loans)	toll-free: 1-877-577-3355

Country (City) International Access Code Country Code City Code	Department Name or Service Area, Website and E-Mail Address	Area Codes, Local Numbers, and Toll-Free Numbers
	Financial Services (Dell Preferred Accounts [DPA])	toll-free: 1-800-283-2210
	Business	
	Customer Service and Support	toll-free: 1-800-456-3355
	Employee Purchase Program (EPP) Customers	toll-free: 1-800-695-8133
	Printers and Projectors Support	toll-free: 1-877-459-7298
	Public (government, education, and healthcare)	
	Customer Service and Support	toll-free: 1-800-456-3355
	Employee Purchase Program (EPP) Customers	toll-free: 1-800-695-8133
	Dell Sales	toll-free: 1-800-289-3355 or toll-free: 1-800-879-3355
	Dell Outlet Store (Dell refurbished computers)	toll-free: 1-888-798-7561
	Software and Peripherals Sales	toll-free: 1-800-671-3355
	Spare Parts Sales	toll-free: 1-800-357-3355
	Extended Service and Warranty Sales	toll-free: 1-800-247-4618
	Fax	toll-free: 1-800-727-8320
	Dell Services for the Deaf, Hard-of-Hearing, or Speech-Impaired	toll-free: 1-877-DELLTTY (1-877-335-5889)

Country (City) International Access Code Country Code City Code	Department Name or Service Area, Website and E-Mail Address	Area Codes, Local Numbers, and Toll-Free Numbers
U.S. Virgin Islands	General Support	1-877-673-3355
Venezuela	General Support	8001-3605

Appendix: Regulatory Notices

FCC Notices (U.S. Only)

Most Dell computer systems are classified by the Federal Communications Commission (FCC) as Class B digital devices. To determine which classification applies to your computer system, examine all FCC registration labels located on the bottom, side, or back panel of your computer, on card-mounting brackets, and on the cards themselves. If any one of the labels carries a Class A rating, your entire system is considered to be a Class A digital device. If *all* labels carry an FCC Class B rating as distinguished by either an FCC ID number or the FCC logo, (FCC), your system is considered to be a Class B digital device.

Once you have determined your system's FCC classification, read the appropriate FCC notice. Note that FCC regulations provide that changes or modifications not expressly approved by Dell could void your authority to operate this equipment.

This device complies with Part 15 of the FCC Rules. Operation is subject to the following two conditions:

- This device may not cause harmful interference.
- This device must accept any interference received, including interference that may cause undesired operation.

Class A

This equipment has been tested and found to comply with the limits for a Class A digital device pursuant to Part 15 of the FCC Rules. These limits are designed to provide reasonable protection against harmful interference when the equipment is operated in a commercial environment. This equipment generates, uses, and can radiate radio frequency energy and, if not installed and used in accordance with the manufacturer's instruction manual, may cause harmful interference with radio communications. Operation of this equipment in a residential area is likely to cause harmful interference, in which case you will be required to correct the interference at your own expense.

Class B

This equipment has been tested and found to comply with the limits for a Class B digital device pursuant to Part 15 of the FCC Rules. These limits are designed to provide reasonable protection against harmful interference in a residential installation. This equipment generates, uses, and can radiate radio frequency energy and, if not installed and used in accordance with the manufacturer's instruction manual, may cause interference with radio communications. However, there is no guarantee that interference will not occur in a particular installation. If this equipment does cause harmful interference to radio or television reception, which can be determined by turning the equipment off and on, you are encouraged to try to correct the interference by one or more of the following measures:

- Reorient or relocate the receiving antenna.
- Increase the separation between the equipment and the receiver.
- Connect the equipment into an outlet on a circuit different from that to which the receiver is connected.
- Consult the dealer or an experienced radio/television technician for help.

FCC Identification Information

The following information is provided on the device or devices covered in this document in compliance with FCC regulations:

- Product name: DLP Projector
- Model number: 1800MP/DELL
- Company name:
Dell Inc.
One Dell Way
Round Rock, Texas 78682 USA
512-338-4400

NOM Information (Mexico Only)

The following information is provided on the device(s) described in this document in compliance with the requirements of the official Mexican standards (NOM):

Exporter:	Dell Inc. One Dell Way Round Rock, TX 78682
Importer:	Dell Computer de México, S.A. de C.V. Paseo de la Reforma 2620 - 11° Piso Col. Lomas Altas 11950 México, D.F.
Ship to:	Dell Computer de México, S.A. de C.V. al Cuidado de Kuehne & Nagel de México S. de R.L. Avenida Soles No. 55 Col. Peñon de los Baños 15520 México, D.F.

Model	Supply Voltage	Frequency	Current Consumption
1800MP	AC 100-240 V	50-60 Hz	2.3 A

Glossary

ANSI LUMENS—A standard for measuring light output, used for comparing projectors.

ASPECT RATIO—The most popular aspect ratio is 4:3 (4 by 3). Early television and computer video formats are in a 4:3 aspect ratio, which means that the width of the image is 4/3 times the height.

BACKLIT (BACKLIGHT)—Refers to a remote control, or a projector control panel, that has buttons and controls that are illuminated.

Bandwidth—The number of cycles per second (Hertz) expressing the difference between the lower and upper limiting frequencies of a frequency band; also, the width of a band of frequencies.

Brightness—The amount of light emitting from a display or projection display or projection device. The brightness of projector is measured by ANSI lumens.

Color Temperature—A method of measuring the whiteness of a light source. Metal halide lamps have a higher temperature compared to halogen or incandescent lights.

Component Video—A method of delivering quality video in a format that contains all the components of the original image. These components are referred to as luma and chroma and are defined as Y'Pb'Pr' for analog component and Y'Cb'Cr' for digital component. Component video is available on DVD players and projectors.

Composite Video—The combined picture signal, including vertical and horizontal blanking and synchronizing signals.

Compression—A function that deletes resolution lines from the image to fit in the display area.

Compressed SVGA—To project an 800x600 image to a VGA projector, the original 800x600 signal must be compressed down. The data displays all the information with only two thirds of the pixels (307,000 vs 480,000). The resulting image is SVGA page size but sacrifices some of the image quality. If you are using an SVGA computers, connecting VGA to a VGA projector, provide better results.

Compressed SXGA—Found on XGA projectors, compressed SXGA handling allows these projectors to handle up to 1280x1024 SXGA resolution.

Compressed XGA—Found on SVGA projectors, compressed XGA handling allows these projectors to handle 1024x768 XGA resolution.

Contrast Ratio— Range of light and dark values in a picture, or the ratio between their maximum and minimum values. There are two methods used by the projection industry to measure the ratio:

1 Full On/Off — measures the ratio of the light output of an all white image (full on) and the light output of an all black (full off) image.

2 ANSI — measures a pattern of 16 alternating black and white rectangles. The average light output from the white rectangles is divided by the average light output of the black rectangles to determine the ANSI contrast ratio.

Full On/Off contrast is always a larger number than ANSI contrast for the same projector.

dB— decibel—A unit used to express relative difference in power or intensity, usually between two acoustic or electric signals, equal to ten times the common logarithm of the ratio of the two levels.

Diagonal Screen— A method of measuring the size of a screen or a projected image. It measures from one corner to the opposite corner. A 9FT high, 12FT wide, screen has a diagonal of 15FT. This document assumes that the diagonal dimensions are for the traditional 4:3 ratio of a computer image as per the example above.

DLP— Digital Light Processing—Reflective display technology developed by Texas Instruments, using small manipulated mirrors. Light passes through a color filter is sent to the DLP mirrors which arrange the RGB colors into a picture projected onto screen, also known as DMD.

DMD— digital Micro- Mirror Device— Each DMD consists of thousands of tilting, microscopic aluminum alloy mirrors mounted on a hidden yoke.

DVI— Digital Visual Interface— Defines the digital interface between digital devices such as projectors and personal computers. For devices that support DVI, a digital to digital connection can be made that eliminates the conversion to analog and thereby delivers an unblemished image.

Focal Length— The distance from the surface of a lens to its focal point.

Frequency— It is the rate of repetition in cycles per seconds of electrical signals. Measured in Hz.

Hz — Frequency of an alternating signal. See Frequency.

Keystone Correction— Device that will correct an image of the distortion (usually a wide-top narrow-bottom effect) of a projected image caused by improper projector to screen angle.

Laser Pointer— A small pen or cigar sized pointer that contains a small battery powered laser, which can project a small, red (typically), high intensity beam of light that is immediately very visible on the screen.

Maximum Distance— The distance from a screen the projector can be to cast an image that is useable (bright enough) in a fully darkened room.

Maximum Image Size— The largest image a projector can throw in a darkened room. This is usually limited by focal range of the optics.

Metal Halide Lamp— The type of lamp used in many medium and all high end portable projectors. These lamps typically have a "half-life" of 1000-2000 hours. That is they slowly lose intensity (brightness) as they are used, and at the "half-life" point, they are half as bright as when new. These lamps output a very "hot" temperature light, similar to mercury vapor lamps used in streetlights.. Their whites are "extremely" white (with slight bluish cast.) and make Halogen lamp's whites look very yellowish by comparison.

Minimum Distance— The closest position that a projector can focus an image onto a screen.

NTSC— The United States broadcast standard for video and broadcasting.

PAL— A European and international broadcast standard for video and broadcasting. Higher resolution than NTSC.

Power Zoom— A zoom lens with the zoom in and out controlled by a motor, usually adjusted from the projector's control panel and also the remote control.

Reverse Image— Feature that allows you to flip the image horizontally. When used in a normal forward projection environment text, graphics, etc, are backwards. Reverse image is used for rear projection.

RGB— Red, Green, Blue— typically used to describe a monitor that requires separate signals for each of the three colors.

S-Video—A video transmission standard that uses a 4-pin mini-DIN connector to send video information on two signal wires called luminance (brightness, Y) and chrominance (color, C). S-Video is also referred to as Y/C.

SECAM— A French and international broadcast standard for video and broadcasting. Higher resolution than NTSC.

SVGA— Super Video Graphics Array— 800 x 600 pixels count.

SXGA— Super Ultra Graphics Array,—1280 x 1024 pixels count.

UXGA— Ultra Extended Graphics Array—1600 x 1200 pixels count.

VGA— Video Graphics Array—640 x 480 pixels count.

XGA— Extra Video Graphics Array— 1024 x 768 pixels count.

Zoom Lens— Lens with a variable focal length that allows operator to move the view in or out making the image smaller or larger.

Zoom Lens Ratio— Is the ratio between the smallest and largest image a lens can project from a fixed distance. For example, a 1.4:1 zoom lens ratio means that a 10 foot image without zoom would be a 14 foot image with full zoom.

Index

A

- Adjusting Projection Image Size 16
- Adjusting the Projected Image 14
 - Lowering the Projector Height 14
 - Elevator button 14
 - Elevator foot 14
 - Tilt adjustment wheel 14
 - Raising the Projector Height 14
- Adjusting the Projector Zoom and Focus 15
 - Focus ring 15
 - Zoom tab 15

C

- Changing the Lamp 35
- Connecting a Computer with a RS232 cable 12
- Connecting the Projector
 - Composite video cable 10
 - Connecting to a computer 8
 - Connecting with a Component Cable 11
 - Connecting with a Composite Cable 10
 - Connecting with an S-video Cable 9
 - VGA to YPbPr cable 11
 - Power cord 8, 9, 10, 11, 12

- RS232 cable 12
- S-video cable 9
- USB cable 8
- VGA to VGA cable 8

Connection Ports

- Audio input connector 7
- Audio output connector 7
- Kensington lock hole 7
- RS232 connector 7
- S-video connector 7
- USB remote connector 7
- VGA-A In connector 7
- VGA-A out connector 7
- VGA-B In connector 7
- Video input connector 7

Contact Dell 5, 18, 33, 34, 35

Control Panel 17

D

- Dell
 - Contacting 43

M

- Main Unit 6
 - Elevator button 6
 - Focus ring 6
 - Lens 6
 - Power cord connector 6

Remote control receiver 6
Zoom tab 6

O

On-Screen Display 20
 Auto-Adjust 21
 DISPLAY (in PC Mode) 24
 DISPLAY (in Video Mode) 25
 Input Select 21
 LAMP 25
 LANGUAGE 26
 Main Menu 21
 PICTURE (in PC Mode) 23
 PICTURE (in Video Mode) 23
 Preferences 27
 Set Up 22

P

Powering On/Off the Projector
 Powering Off the Projector 13
 Powering On the Projector 13

R

Remote Control 19

S

Specifications
 Audio 38
 Brightness 37
 Color Wheel Speed 37

Compatibility Modes 40
Contrast Ratio 37
Dimensions 38
Displayable Color 37
Environmental 38
H. Frequency 37
I/O Connectors 38
Lamp 37
Light Valve 37
Noise Level 38
Number of Pixels 37
Power Consumption 37
Power Supply 37
Projection Distance 37
Projection Lens 37
Projection Screen Size 37
Regulatory 38
RS232 Protocol 39
Uniformity 37
V. Frequency 37
Video Compatibility 37
Weight 38



Support
 Contacting Dell 43

T

Troubleshooting 31
 Contact Dell 31

Dell 1800MP プロジェクタ ユーザーマニュアル

メモ、注意、警告

-  **メモ:**「メモ」は、プロジェクトの使用に際して役立つ重要な情報を意味します。
-  **注意:**「注意」はハードウェアの破損やデータ損失の可能性があるので、このようなトラブルを防ぐための方法について記載しています。
-  **警告:**「警告」は物的損害、人的傷害、もしくは死傷につながる可能性のある事項を意味しています。

本書の内容は予告なく変更される場合があります。
2006 Dell Inc. All rights reserved.

デル社の事前の書面による許可なく本書を再製することは固く禁じられています。

商標: Dell、DELL ロゴ、Dimension、OptiPlex、Dell Precision、Latitude、Inspiron、DellNet、PowerApp、PowerEdge、PowerConnect、PowerVault はデル株式会社の商標です。DLP[®] および DLP ロゴは、Texas Instruments の登録商標です。。Microsoft および Windows はマイクロソフト社の登録商標です。Macintosh はアップルコンピュータ社の登録商標です。

本書で使用されているその他の商標および製品名称はそれぞれの所有者に帰属するものです。Dell 社は他社の所有する商標や製品名に対し一切の主張を放棄します。

規制と免責事項

本書に含まれる情報は、その指示、注意事項、規制、認証などを含み、すべてメーカーから Dell に対し提供されたものに基づいており、Dell により単独で認証またはテストされたものではありません。Dell はこれらの情報に関連する一切の責任を放棄します。

本書に記載されているプロパティ、性能、速度、品質などはメーカーが提供したものであり、Dell が提供したものではありません。Dell はこれらの情報の正確性、完全性、確実性についてなんら保証はいたしません。

モデル 1800MP

2006 年 9 月 改訂版 A00

目次

1	デルプロジェクタについて	5
	プロジェクトについて	6
2	プロジェクトの接続	7
	コンピュータへの接続	8
	DVD プレーヤへの接続	9
	S ビデオケーブルを使った DVD プレーヤへの接続	9
	コンポジットケーブルを使った DVD プレーヤへの接続	10
	コンポーネントケーブルを使った DVD プレーヤへの接続	11
	プロフェッショナル向け取り付けオプション : 12	
3	プロジェクトの使用方法	13
	プロジェクトの電源オン	13
	プロジェクトの電源オフ	13
	投影されたイメージの調整	14
	プロジェクトの高さを上げる	14
	プロジェクトの高さを下げる	14
	プロジェクトのズームとフォーカスの調整	15
	投射画像サイズの調整	16

コントロールパネルの使用方法	17
リモコンの使用方法	19
オンスクリーンディスプレイの使用方法	20
メインメニュー	21
入力選択	21
自動調整	22
設定	22
ピクチャ (PC モード)	23
ピクチャ (ビデオモード)	23
ディスプレイ (PC モード)	24
ディスプレイ (ビデオモード)	25
ランプ	25
言語	26
環境設定	27
4 プロジェクタのトラブルシューティング	31
ランプの交換	36
5 仕様	39
6 デルへのお問い合わせ	43
7 付録：規定	69
FCC からのお知らせ (米国のみ)	69
NOM 情報 (メキシコのみ)	70
8 用語集	71

デルプロジェクタについて

お買い上げのプロジェクタには、下記のアイテムが含まれます。すべてのアイテムが揃っていることをご確認ください。万一、不足品がある場合は、デルまでお問い合わせください。

同梱品

1.8m 電源コード (米国では 3.0m)

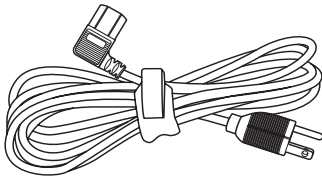

1.8m VGA ケーブル (VGA 対 VGA)

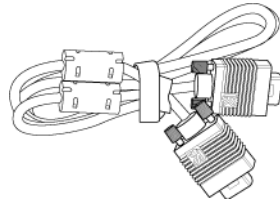

電池 (2)

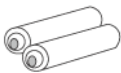

リモコン



説明書



キャリーケース



プロジェクタについて

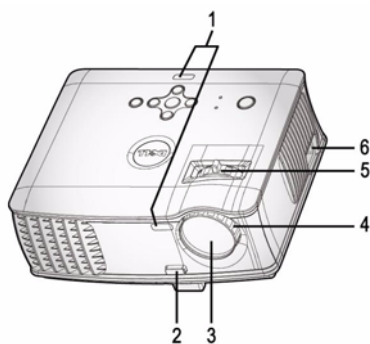

1	リモコンセンサー
2	エレベータボタン
3	レンズ
4	フォーカスリング
5	ズームタブ
6	電源コードコネクタ

2

プロジェクタの接続

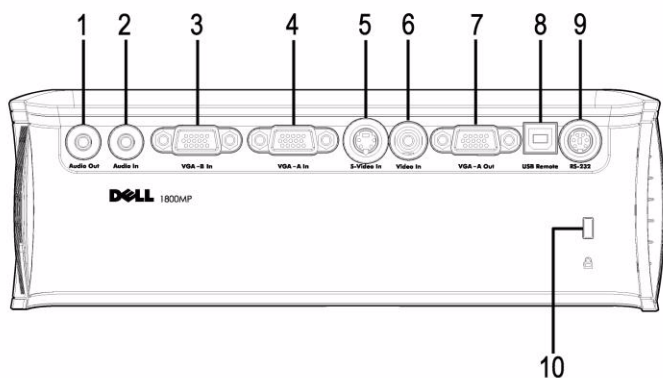

1	オーディオ出力コネクタ
2	オーディオ入力コネクタ
3	VGA-B 入力コネクタ
4	VGA-A 入力コネクタ
5	S ビデオコネクタ
6	ビデオ入力コネクタ
7	VGA-A 出力コネクタ
8	USB リモートコネクタ
9	RS232 コネクタ
10	Kensington ロック穴

 VGA-A 入力から VGA-A 出力へのモニターループのみ。

コンピュータへの接続

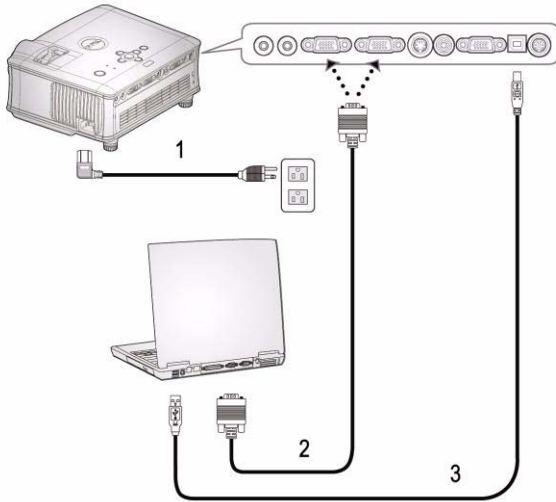

1	電源コード
2	VGA 対 VGA ケーブル
3	USB ケーブル

 USB ケーブルはパッケージに含まれていません。

DVD プレーヤーへの接続

S ビデオケーブルを使った DVD プレーヤーへの接続

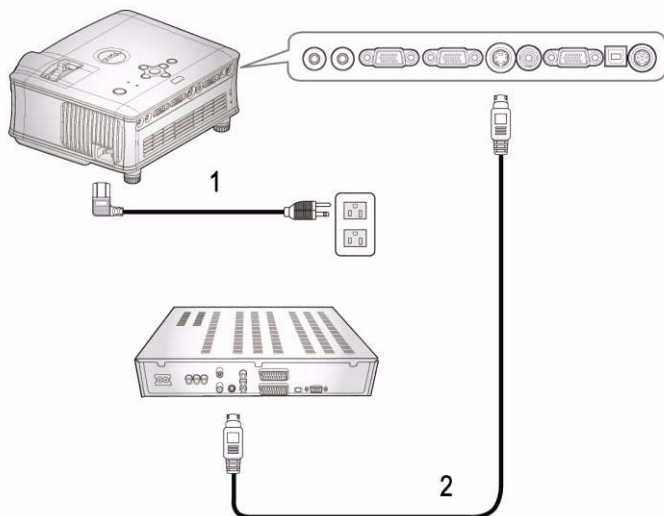

1	電源コード
2	S ビデオケーブル



S ビデオケーブルはパッケージに含まれていません。
S ビデオ延長コード (50ft/100ft) は Dell の Web サイトからお買い求めいただけます。

コンポジットケーブルを使った DVD プレーヤーへの接続

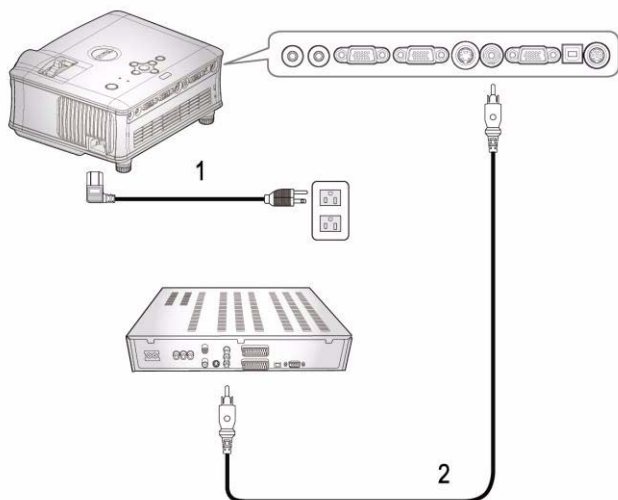

1	電源コード
2	コンポジットビデオケーブル

 コンポジットケーブルはパッケージに含まれていません。
コンポジットビデオ用延長コード (50ft/100ft) は Dell の Web サイトからお買い求めいただけます。

コンポーネントケーブルを使った DVD プレーヤーへの接続

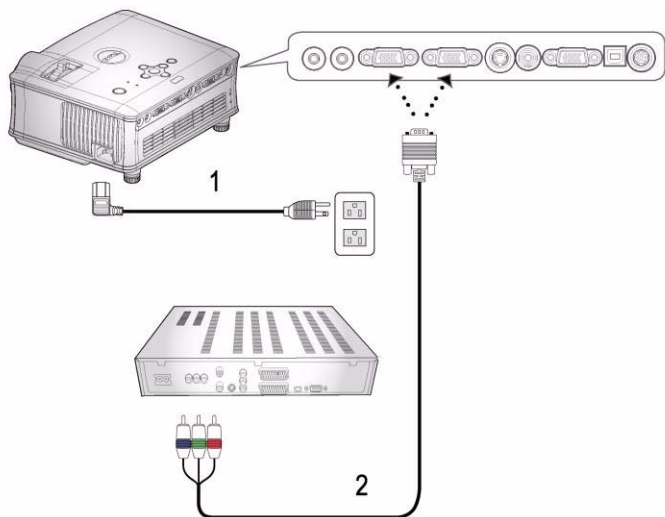

1	電源コード
2	VGA 対 YPbPr ケーブル

 VGA 対 YPbPr ケーブルはパッケージに含まれていません。
VGA 対 YPbPr の延長コード (50ft/100ft) は Dell の Web サイトから
お買い求めいただけます。

プロフェッショナル向け取り付けオプション：

RS232 ケーブルを使ったコンピュータの接続

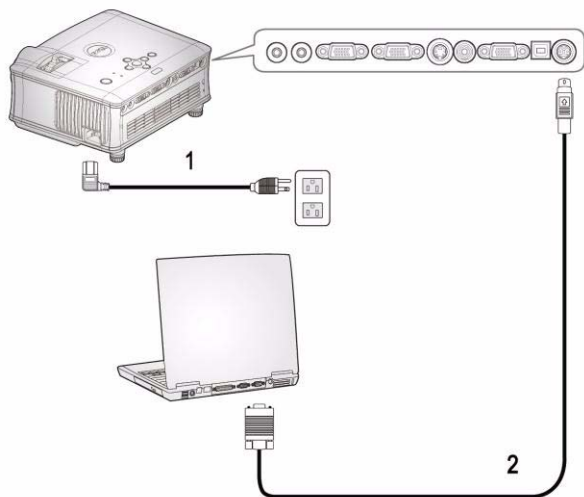

1	電源コード
2	RS232 ケーブル

 RS232 ケーブルはパッケージに含まれていません。

プロジェクタの使用方法

プロジェクタの電源オン

 **メモ:** ソースの電源を入れる前に、プロジェクタの電源を入れてください。電源ボタンを押すまで、ボタンは青色で点滅しています。

- 1 レンズキャップを外します。
- 2 電源コードと適切な信号ケーブルを接続します。プロジェクタの接続については、7 ページ "プロジェクタの接続" を参照してください。
- 3 電源ボタンを押します（電源ボタンの場所については、17 ページ "コントロールパネルの使用方法" を参照してください）。30 秒間デルのロゴが表示されます。
- 4 ソース（コンピュータ、DVD プレーヤなど）の電源を入れます。プロジェクタが自動的にソースを検出します。

「信号検出中…」というメッセージが画面に表示された場合は、適切なケーブルがしっかりと接続されているかどうかを確認してください。

プロジェクタに複数のソースが接続されている場合は、リモコンまたはコントロールパネルの **Source**（ソース）ボタンを押して、希望のソースを選択してください。

プロジェクタの電源オフ

 **注意:** ファンの回転が終わり、電源ボタンが点滅するまでは、電源コードを抜かないでください。

- 1 電源ボタンを押します。
- 2 もう一度電源ボタンを押します。冷却ファンが 60 秒ほど回り続けます。
- 3 コンセントとプロジェクタから電源ケーブルを取り外してください。

 **メモ:** プロジェクタ作動中に電源ボタンを押すと、「ランプを消しますか？」というメッセージが画面に表示されます。このメッセージを消すには、コントロールパネル上のいずれかのボタンを押すか、メッセージを無視します。メッセージは 3 秒間表示されて消えます。

投影されたイメージの調整

プロジェクタの高さを上げる

- 1 エレベータボタンを押します。
- 2 プロジェクタを任意の高さまで上げ、ボタンを離し、エレベータフットを固定します。
- 3 傾斜調整ホイールを使用してディスプレイの角度を微調整します。

プロジェクタの高さを下げる

- 1 エレベータボタンを押します。
- 2 プロジェクタを下げ、ボタンを離し、エレベータフットを固定します。

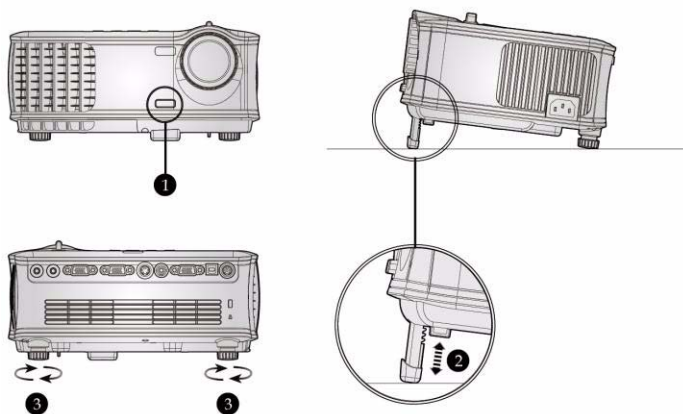

1	エレベータボタン
2	エレベータフット
3	傾斜調整ホイール

プロジェクタのズームとフォーカスの調整

⚠ 警告: プロジェクタを破損する恐れがありますので、ズームレンズとエレベータフットが完全に引っ込んでいることを確認してから、プロジェクタを移動したりキャリーケースに収納したりしてください。

- 1 ズームタブを回転させて拡大または縮小します。
- 2 メージが鮮明になるまでフォーカスリングを回転させます。このプロジェクタで焦点が合う距離は1.5 ~ 12.0 m (4.9 ft ~ 39.4 ft) です。

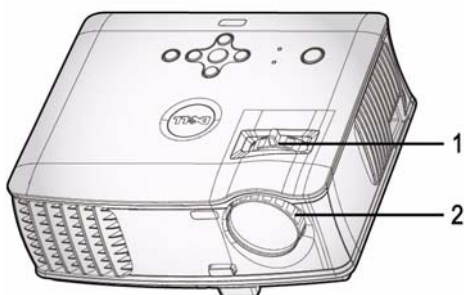

1	ズームタブ
2	フォーカスリング

投射画像サイズの調整

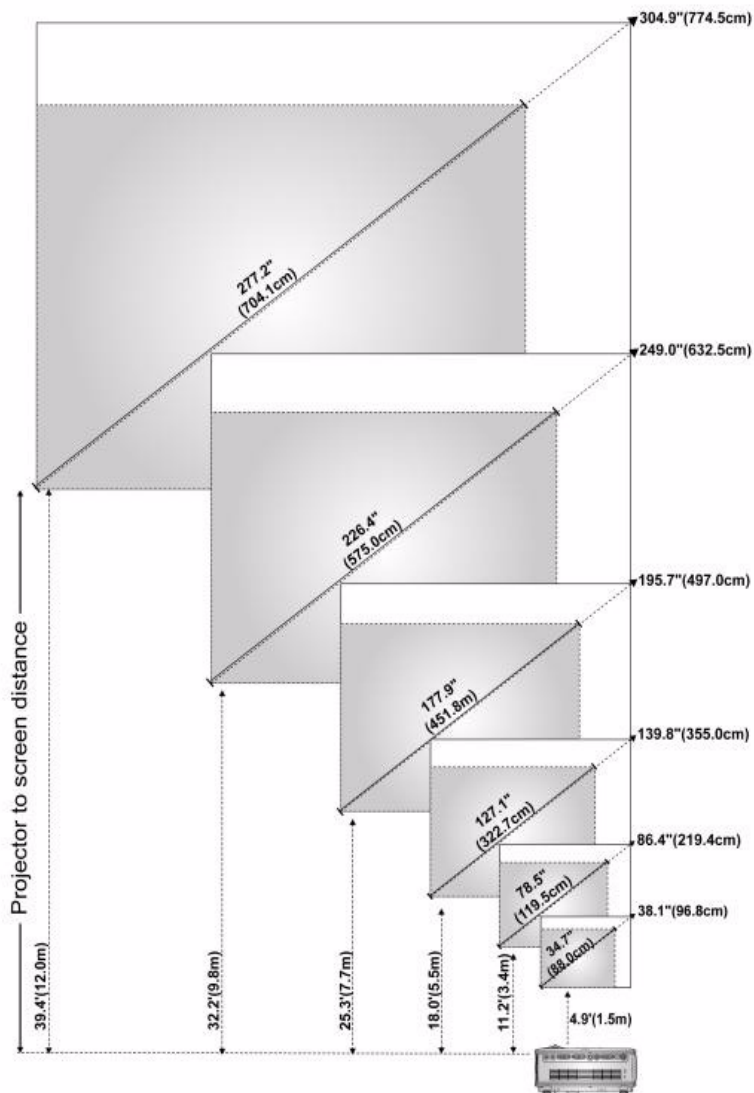

画面 (対角)	最大	38.1" (96.8cm)	86.4" (219.4cm)	139.8" (355.0cm)	195.7" (497.0cm)	249.0" (632.5cm)	304.9" (774.5cm)
	最小	34.7" (88.0cm)	78.5" (199.5cm)	127.1" (322.7cm)	177.9" (451.8cm)	226.4" (575.0cm)	277.2" (704.1cm)
画面サイズ	最大 (幅 x 高)	30.5"X22.9"	69.1"X51.8"	111.8"X83.9"	156.5"X117.4"	199.2"X149.4"	243.9"X183.0"
		(77.5cm X 58.1cm)	(175.6cm X 131.7cm)	(284.0cm X 213.0cm)	(397.6cm X 298.2cm)	(506.0cm X 379.5cm)	(619.6cm X 464.7cm)
	最小 (幅 x 高)	27.7" X 20.8"	62.8" X 47.1"	101.6" X 76.2"	142.3" X 106.7"	181.1" X 135.8"	221.8" X 166.3"
		(70.4cm X 52.8cm)	(159.6cm X 119.7cm)	(258.2cm X 193.6cm)	(361.4cm X 271.1cm)	(460.0cm X 345.0cm)	(563.3cm X 422.5cm)
投射距離		4.9' (1.5m)	11.2' (3.4m)	18.0' (5.5m)	25.3' (7.7m)	32.2' (9.8m)	39.4' (12.0 m)
* このグラフはあくまでも参照用に提供されたものです。							

コントロールパネルの使用法

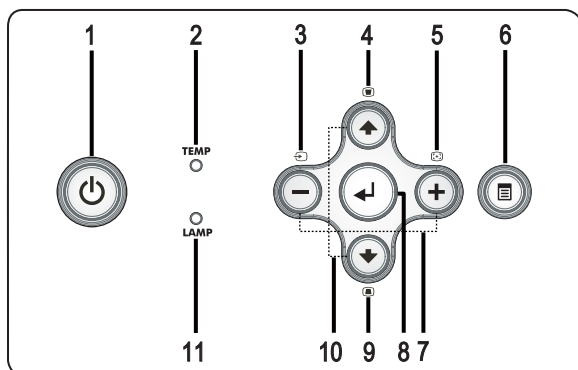

1 電源

プロジェクタの電源のオンとオフを切り替えます。詳細については、13 ページ "プロジェクタの電源オン" と 13 ページ "プロジェクタの電源オフ" を参照してください。

2	TEMP 警告ライト	<ul style="list-style-type: none"> オレンジ色のTEMPライトの点灯はプロジェクタの過熱を示します。ディスプレイは自動的にシャットダウンします。プロジェクタの冷却が終わった後に、もう一度ディスプレイをオンにしてください。問題が継続する場合は、デルへお問い合わせください。 オレンジ色のTEMPライトの点滅はプロジェクタのファンが失効し、プロジェクタが自動的にシャットダウンすることを示します。問題が継続する場合は、デルにお問い合わせください。
3	ソース	<p>複数ソースがプロジェクタに接続されている場合、アナログ RGB、コンポジット、コンポーネント-i、S ビデオ、アナログ YPbPr ソースを順に切り替えます。</p>
4	キーストーン補正	<p>ボタンを押して、プロジェクタの傾きによって起こるゆがみを調整します (± 16°)</p>
5	再同期化	<p>プロジェクタと入力ソースを同期させます。再同期は、オンスクリーンディスプレイ (OSD) が表示されている場合は操作できません。</p>
6	メニュー	<p>OSD が表示されます。方向キーと Menu (メニュー) ボタンで OSD を操作します。</p>
7	⊕ と ⊖ ボタン	<p>OSD 設定を調整します。</p>
8	入力	<p>このボタンを押して選択を確定します。</p>
9	キーストーン補正	<p>ボタンを押して、プロジェクタの傾きによって起こるゆがみを調整します (± 16°)</p>
10	上 ⊕ と下 ⊖	<p>OSD 選択を確定します。</p>
11	LAMP 警告ライト	<p>LAMP ライトがオレンジ色に点灯している場合、ランプを交換してください。LAMP ランプがオレンジ色に点滅している場合は、システムが失効し、プロジェクタが自動的にシャットダウンすることを示します。問題が継続する場合は、デルにお問い合わせください。</p>

リモコンの使用方法

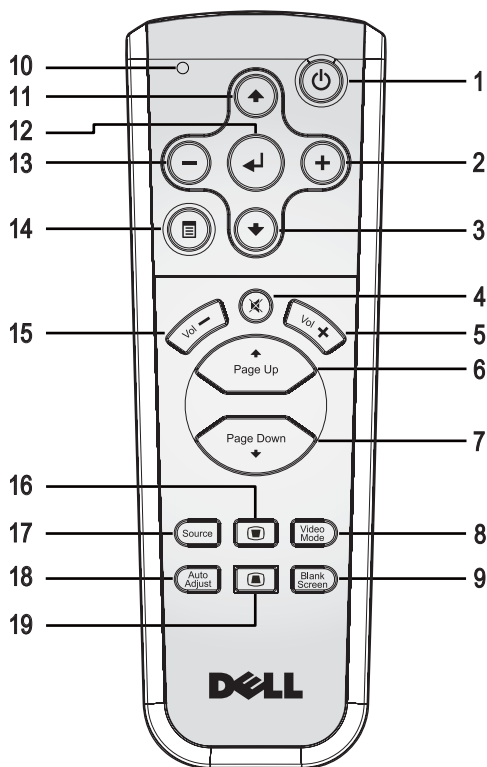





1	電源	プロジェクタの電源のオンとオフを切り替えます。詳細については、13 ページ "プロジェクタの電源オン" と 13 ページ "プロジェクタの電源オフ" を参照してください。
2	⊕	OSD 設定を調整します。
3	下ボタン ⊕	OSD 選択を確定します。
4	消音	プロジェクタのスピーカを消音にするかまたは消音を解除します。
5	ボリューム ⊕	ボリュームを上げます。
6	ページ ⊕	前のページへ移動します。

7	ページ \odot	次のページへ移動します。
8	ビデオモード	Dell 1800MP マイクロプロジェクタにはデータ (PC グラフィック) やビデオ (ムービー、ゲームなど) の表示に最適なプリセット設定があります。 ビデオモード ボタンを押して、 PC モード 、 ムービーモード 、 ゲームモード 、 sRGB 、 カスタムモード (好みの設定を設定し保存してあるユーザーの場合) を切り替えます。 ビデオモード ボタンを 1 回押すと、現在のディスプレイモードが表示されます。もう一度 ビデオモード ボタンを押すと、モードが切り替わります。
9	白紙画面	画像を非表示にし、もう一度押すと画像を表示します。
10	LED ライト	LED インジケータ
11	上ボタン \oplus	OSD 選択を確定します。
12	Enter ボタン	このボタンを押して選択を確定します。
13	\ominus	OSD 設定を調整します。
14	メニュー	OSD が表示されます。
15	ボリューム \ominus	ボリュームを下げます。
16	キーストーン補正	ボタンを押して、プロジェクタの傾きによって起こるゆがみを調整します ($\pm 16^\circ$)
17	ソース	アナログ RGB、デジタル RGB、コンポジット、コンポーネント i、S ビデオ、アナログ YPbPr ソースを切り替えます。
18	自動調整	同期を押して、プロジェクタと入力ソースを同期させます。OSD (オンスクリーンディスプレイ) が表示されている場合、自動調整は作動しません。
19	キーストーン補正	ボタンを押して、プロジェクタの傾きによって起こるゆがみを調整します ($\pm 16^\circ$)

オンスクリーンディスプレイの使用法

プロジェクタには多言語のオンスクリーンディスプレイ (OSD) があり、入力ソースの有無に関わらず表示されます。

メインメニューで \ominus または \oplus を押してタブを移動します。

サブメニューで  または  を押して選択します。選択を確定すると、色が灰色になります。コントロールパネルまたはリモコンの  または  を使って設定を調整します。

メインメニューに戻るには、コントロールパネルまたはリモコンのメニューボタンを押します。

OSD を終了するには、終了タブに進み、コントロールパネルまたはリモコンの **Enter** ボタンを押します。

メインメニュー



入力選択



自動ソース —オン (既定値) を選択すると、使用可能な入力信号を自動検出します。プロジェクタの電源が入った状態で **SOURCE (ソース)** ボタンを押すと、自動的に次の入力信号を検出します。**OFF (オフ)** を選択すると、現在の入力信号をロックします。**OFF (オフ)** が選択された状態で **SOURCE (ソース)** を押すと、使用したい入力信号を自分で選択することができます。

す。

VGA—ENTER を押すと VGA 信号を検出します。

S ビデオ —ENTER 入力を押すと S ビデオ信号を検出します。

コンポジットビデオ —ENTER 入力を押すとコンポジットビデオ信号を検出します。

自動調整

Auto Adjustment in Progress...





選択すると「自動調整実行中」の情報が表示されます。

設定



垂直キーストーン — プロジェクタの傾きによって起こるゆがみを調整します。

投影モード — 画像が表示される方法を選択します。

-  デスクトップ前面投射 (既定値)。
-  前面投射 - 天井取り付け - 天井取り付けで投射する場合、プロジェクタが画像の上下を逆に表示します。
-  デスクトップ背面投射 - 画像を反転表示します。透過画面の裏面から投射する場合に選択します。
-  背面投射 - 天井取り付け - プロジェクタが画像を反転し、上下を逆に表示します。天井取り付けで透過画面の裏面から投射する場合に選択します。

縦横比 — 縦横比を選択し、画像の表示方法を調整します。

- 1:1 - 入力ソースを調整なしでそのまま表示します。
以下のいずれかの場合、1:1 縦横比を使用します。
 - VGA ケーブルとコンピュータの解像度が XGA (1024 x 768) 以下の場合
 - コンポーネントケーブル (576 p/480 i/480 p)
 - S ビデオケーブル
 - コンポジットケーブル
- 16:9 - 入力ソースを画面の幅に合わせて調整します。
- 4:3 - 入力ソースを画面に合わせて調整します。
以下のいずれかの場合、16:9 または 4:3 を使用します。
 - コンピュータの解像度が XGA 以上の場合
 - コンポーネントケーブル (1080 i または 720 p)

プロジェクト情報—これを押すと、プロジェクトのモデル名、現在の解像度、シリアルナンバー (PPID#) が表示されます。

ピクチャ (PC モード)



明るさ— \ominus と \oplus を使って画像の明るさを調整します。

コントラスト— \ominus と \oplus を使って画像の明るい部分と暗い部分の差異度を調整します。コントラストを調整すると、イメージの白黒要素が増減します。

色温度—色温度設定を調整します。温度が高いほど画面は青くなり、温度が低いほど画面は赤くなります。ユーザモードでは、カラー設定メニューの値が有効になります。

色調整—手動で赤、緑、青の色を調整します。

ピクチャ (ビデオモード)



明るさ— \ominus と \oplus を使って画像の明るさを調整します。

コントラスト— \ominus と \oplus を使って画像の明るい部分と暗い部分の差異度を調整します。コントラストを調整すると、イメージの白黒要素が増減します。

彩度—ビデオソースを白黒から彩度のあるフルカラーに調整します。 \ominus を押して画像のカラー量を減少させ、 \oplus を押してカラー量を増加させます。

鮮明度— \ominus を押して鮮明度を下げ、 \oplus を押して鮮明度を上げます。

色合い— \ominus を押して画像の緑色の量を増加させ、 \oplus を押して赤色の量を増加させます。



色温度—色温度設定を調整します。温度が高いほど画面は青くなり、温度が低いほど画面は赤くなります。ユーザーモードでは、カラー設定メニューの値が有効になります。

色調整—手動で赤、緑、青の色を調整します。

ディスプレイ (PC モード)

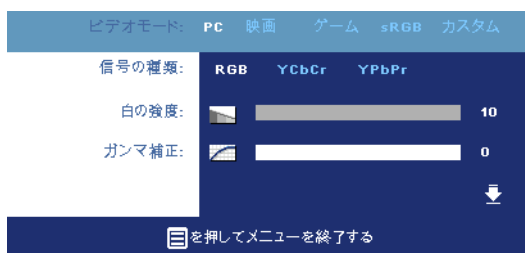

ビデオモード—プロジェクタの使用方法に基づきディスプレイを最適化するために、**PC**、**ムービー**、**sRGB** (より正確な色表現が可能)、**ゲーム**、**カスタム** (好みの設定に設定) から選択します。**白の強度**または**ガンマ補正**を調整する場合、プロジェクタは自動的に**カスタム**に切り替わります。

信号の種類—RGB、YCbCr、YPbPr の信号の種類を手動で選択します。

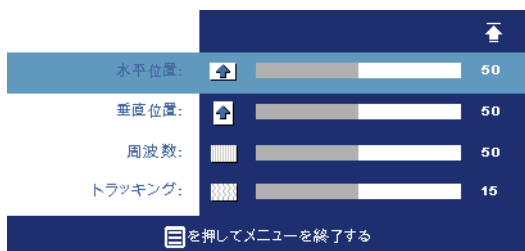

白の強度—0 に設定すると色の再現を最大化し、10 に設定すると明るさを最大化します。

ガンマ補正—4 つの既定値を調整しディスプレイのカラーパフォーマンスを変更します。

水平位置—**←**を押して画像の水平位置を左へ、**→**を押して水平位置を右へ移動します。

垂直位置—**⊖**を押して画像の垂直位置を下へ、**⊕**を押して垂直位置を上へ移動します。

周波数—画面のデータクロック周波数を変更し、コンピュータのグラフィックカードの周波数と合わせます。縦線がちらつく場合は、**周波数**コントロールを使って縦線を最小限に抑えることができます。

トラッキング—画面信号の位相をグラフィックカードと同期化します。画像が不安定、またはちらつく場合は、**トラッキング**でこれを修正します。ここでは微調整が行われます。

ディスプレイ (ビデオモード)



ビデオモード—プロジェクトタの使用方法に基づきディスプレイを最適化するために、**PC**、**ムービー**、**sRGB** (より正確な色表現が可能)、**ゲーム**、**カスタム** (好みの設定に設定) から選択します。

白の強度または**ガンマ補正**を調整する場合、プロジェクトタは自動的に**カスタム**に切り替わります。

信号の種類—RGB、YCbCr、YPbPrの信号の種類を手動で選択します。

白の強度—0に設定すると色の再現を最大化し、10に設定すると明るさを最大化します。

ガンマ補正—4つの既定値を調整しディスプレイのカラーパフォーマンスを変更します。

ランプ

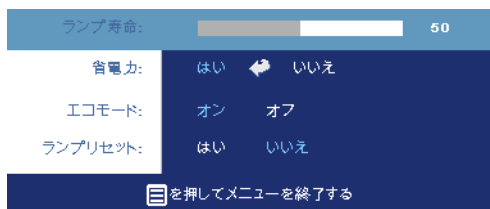

ランプ寿命—ランプタイマーがリセットされてからの経過時間が表示されます。

省電力—オンを選択して省電力遅延時間を設定します。遅延時間は、信号がない状態でプロジェクトタが待機する時間を指します。この設定時間の後、プロジェクトタ

は省電力モードに入り、ランプが消えます。信号入力が出検されたり、電源ボタンが押されると、プロジェクトタは再度オンになります。2時間が経過するとプロジェクトタの電源が切れるため (電源ランプは青になります)、もう一度電源ボタンを押してプロジェクトタをオンにする必要があります。

エコモード—オンを選択すると低電源レベル (190 W) でプロジェクトタを作動させます。ランプの寿命が長くなり、動作が静かになりますが、画面投射の明るさはやや暗くなります。**オフ**を選択すると通常の電源 (255 W) レ

ベルで動作します。

ランプリセット—新しいランプを取り付けた後、**はい**を選択してランプタイマーをリセットします。



言語

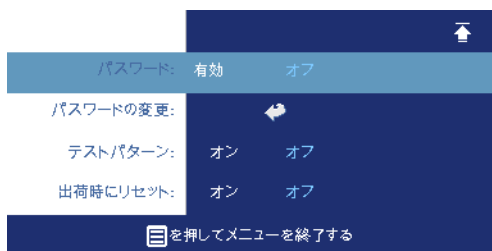
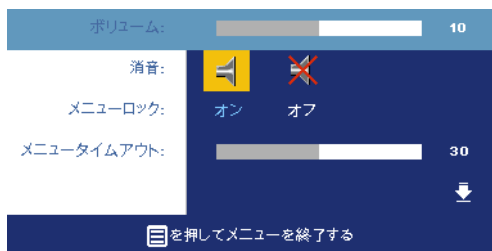

環境設定



値は 30 秒です。

ボリューム —  を押してボリュームを下げ、 を押してボリュームを上げます。

消音 — 音声を消音にします。

メニューロック — オンを選択すると、OSD メニューを非表示にするためのメニューロックが有効になります。メニューロックを無効にするには、コントロールパネルまたはリモコンのメニューボタンを 15 秒間長押しします。

メニュータイムアウト — OSD 時間切れの遅延時間を調整します。既定の設定

パスワード — パスワード保護機能でプロジェクトを保護し、アクセスを制限します。このセキュリティ機能を使い、ユーザのプライバシーを保護し、他人がプロジェクトに手を加えることができないよう、さまざまなアクセス制限を設定することができます。許可なく持ち去られてもプロジェクトは使用できないため、窃盗防止機能として役立ちます。

パスワード保護が有効 (**オン**) になっている場合、電源プラグをコンセントに挿入し、プロジェクトの電源が最初に入れられたときに、パスワードの入力を求めるパスワード保護画面が表示されます。デフォルトではこの機能は無効になっています。

1 初回パスワード入力の要求：

- a [環境設定]メニューに移動し、Enterを押してパスワードを選択するとパスワード設定が有効になります。

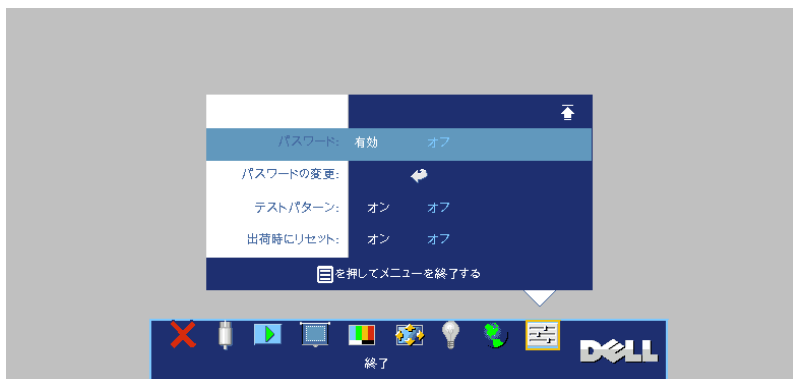

- b パスワード機能を有効にすると、文字画面がポップアップ表示されます。4桁の番号を画面から入力してENTERボタンを押します。

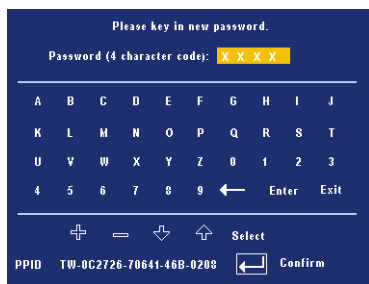

- c 確認のため、パスワードをもう一度入力します。
d パスワード認証に成功後、プロジェクトの機能とユーティリティにアクセスすることができます。

2 誤ったパスワードを入力した場合、あと2回のうちに正しいパスワードを入力する必要があります。3回認証に失敗すると、プロジェクトは自動的にオフになります。



メモ：パスワードを忘れた場合、デルまたは正規サービス技術者にご連絡ください。

- 3 パスワード機能をキャンセルする場合は、**オフ**を選択し、パスワードを入力してこの機能を無効にします。



パスワードの変更 元のパスワードを入力し、次に新しいパスワードを入力した後、確認のため新しいパスワードをもう一度入力します。



テストパターン **オン**を選択すると、フォーカスと解像度を自己テストする組み込みの**テストパターン**が表示されます。**メニューボタン**を押して、**テストパターン**を**オフ**にします。

出荷時にリセット **オン**を選択すると、プロジェクトが工場出荷時の初期設定にリセットされます。コンピュータソースやビデオソース設定もリセットされません。



プロジェクタのトラブルシューティング





プロジェクタに問題が生じた場合は、下記のトラブルシューティングをご覧ください。問題が継続する場合は、デルへお問い合わせください。

問題

画面に画像が表示されません。

解決方法

- レンズキャップは外れていますか。プロジェクタの電源は入っていますか。
 - 外部グラフィックポートが有効であることを確認してください。デルノートパソコンをご使用の場合は、  (Fn+F8) を押してください。その他のコンピュータについては、取扱説明書をお読みください。
 - すべてのケーブルがしっかりと接続されていることを確かめてください。7 ページを参照してください。
 - コネクタのピンが曲がったり、折れたりしていないかどうか確認してください。
 - ランプがしっかりと取り付けられているかどうか確認してください (36 ページを参照)。
 - プレファレンスメニューのテストパターンを使ってください。テストパターンの色が正しいことを確認してください。
-

問題 < 表続く >	解決方法 < 表続く >
<p>画像が一部しか表示されない、スクロールする、または正しく表示されません。</p>	<ol style="list-style-type: none"> 1 リモコンまたはコントロールパネルの Resync (再同期化) ボタンを押してください。 2 デルノートパソコンをご利用の場合は、コンピュータの解像度を XGA (1024 x 768) に設定してください。 <ol style="list-style-type: none"> a これには、Windows デスクトップを右クリックし、プロパティ をクリックして 設定 タブを開きます。 b ここで外部モニタポートの設定が 1024 x 768 ピクセルになっているかどうか確認してください。 c   (Fn+F8) を押してください。
<p>画面にプレゼンテーションが表示されません。</p>	<p>デルノートパソコンをご使用の場合は   (Fn+F8) を押してください。</p>
<p>画像が不安定、またはちらつきます。</p>	<p>OSD ディスプレイ タブでトラッキングを調整してください (PC モードのみ)。</p>
<p>画像に縦線が入ります。</p>	<p>OSD ディスプレイ タブでトラッキングを調整してください (PC モードのみ)。</p>
<p>画像の色が正しくありません。</p>	<ul style="list-style-type: none"> • グラフィックカードの出力信号が緑に同期化しており、VGA を 60 Hz 信号で表示したい場合は、OSD で ディスプレイ を選択し、シグナルタイプ を選択し、さらに RGB を選択してください。 • プレファレンス メニューの テストパターン を使ってください。テストパターンの色が正しいことを確認してください。
<p>画像の焦点が合いません。</p>	<ol style="list-style-type: none"> 1 プロジェクタレンズのフォーカスリングを調整してください。 2 投射画面がプロジェクタから規定の距離範囲内にあることを確かめてください。 (4.9 ft [1.5 m] ~ 39.4 ft [12.0 m])

問題 < 表続く >	解決方法 < 表続く >
16:9 DVD を表示すると画像が伸びてしまいます。	<p>プロジェクタは 16:9 DVD を自動的に検出し、アスペクト比を 4:3（レターボックス）既定値で全画面に調整します。</p> <p>画像が伸びますので、下記のようにアスペクト比を調整します。</p> <ul style="list-style-type: none"> • 16:9 DVD を再生している場合、DVD プレーヤで 4:3 アスペクト比を選択してください。 • DVD プレーヤで 4:3 のアスペクト比を選択できない場合、OSD の 設定 メニューで 4:3 アスペクト比を選択してください。
画像が反転してしまいます。	OSD で 設定 を選択し、プロジェクタモードを調整してください。
ランプが消耗しました、または音を立てます。	ランプに寿命が来ると、消耗して燃え尽きたり、音を立てることがあります。この場合は、プロジェクタの電源が入りません。ランプを交換するには、36 ページを参照してください。
OSD が画面に表示されません。	パネル上のメニューボタンを 15 秒間押し、OSD のロックを解除します。 メニューロック 27 ページをチェックしてください。
リモートコントローラがスムーズに動作しません。限られた範囲でしか動作しません。	電池がない可能性があります。新しい単三電池 2 つと交換してください

ガイドシグナル						
プロジェクトの状態	説明	ボタン			インジケータ	
		電源 (青)	電源 (黄色)	その他 (青)	温度 (黄色)	ランプ (黄色)
スタンバイモード	プロジェクトはスタンバイモードです。電源を入れる準備ができています。	毎秒点滅	オフ	オフ	オフ	オフ
ウォームアップモード	電源を入れた後、ウォームアップが完了するまでに 30 秒かかります。	オン	オフ	オン	オフ	オフ
ランプオン	プロジェクトは通常の操作モードです。画面表示の準備ができています。	オン	オフ	オン	オフ	オフ
冷却モード	システムはシャットダウンするために冷却中です。	オン	オフ	オフ	オフ	オフ
省電力モード	省電力モードが有効です。プロジェクトに 2 時間以上シグナル入力がない場合、自動的にスタンバイモードに切り替わります。	オフ	毎秒点滅	オフ	オフ	オフ
省電力モード前の冷却。	省電力モードに入る前の冷却には 60 秒かかります。	オフ	オン	オフ	オフ	オフ
プロジェクト過熱	通気孔がふさがれているか、または周辺温度が 35°C 以上あります。プロジェクトは自動的にシャットダウンします。通気孔がふさがれていないこと、周辺温度が適切なことなどを確認してください。問題が継続する場合は、デルへお問い合わせください。	オフ	オフ	オフ	オン	オフ
ランプ過熱	通気孔がふさがれ、ランプが過熱した可能性があります。プロジェクトは自動的にシャットダウンします。プロジェクトの冷却が終わった後に、もう一度ディスプレイをオンにしてください。問題が継続する場合は、デルへお問い合わせください。	オン	オフ	オフ	オン	オフ
ランプドライバ過熱	通気孔がふさがれたか、あるいはランプドライバが過熱した可能性があります。プロジェクトは自動的にシャットダウンします。プロジェクトの冷却が終わった後に、もう一度ディスプレイをオンにしてください。問題が継続する場合は、デルへお問い合わせください。	オフ	オン	オフ	オン	オフ

ファン故障	いずれかのファンが故障しました。プロジェクターは自動的にシャットダウンします。問題が継続する場合は、デルにお問い合わせください。	オフ	オフ	オフ	500msごとに点滅。	オフ
ランプドライバ故障	ランプドライバが故障しました。プロジェクターは自動的にシャットダウンします。3分後に電源コードを抜き、もう一度電源を入れてください。問題が継続する場合は、デルへお問い合わせください。	オフ	毎秒点滅	オフ	オフ	毎秒点滅
カラーホイール故障	カラーホイールを開始できません。システム故障により、プロジェクターは自動的にシャットダウンします。3分後に電源コードを抜き、もう一度電源を入れてください。問題が継続する場合は、デルへお問い合わせください。	オン	オフ	オフ	オフ	2秒ごとに点滅
ランプ故障	ランプが故障しています。ランプを交換してください。	オフ	オフ	オフ	オフ	オン

ランプの交換

「ランプのフルパワー操作での耐用期間がもうすぐ終了します。ランプを交換してください! www.dell.com/lamps」というメッセージが表示されたら、ランプを交換してください。問題が継続する場合は、デルまでご連絡ください。詳しくは、「お問い合わせ」をご覧ください。

警告: ランプは使用中、非常に高温になります。プロジェクトが冷却するまで、少なくとも 30 分はランプの交換をしないでください。

- 1 プロジェクタの電源を切り、電源コードを取り外します。
- 2 プロジェクタを少なくとも 30 分間放置して冷却します。
- 3 ランプカバーを固定している 2 つのネジを緩め、カバーを外します。

警告: ランプが破損している場合、鋭い破片でケガをする場合がありますので十分ご注意ください。破片をすべてプロジェクトから取り除き、州や地域、国の法律に従って廃棄またはリサイクルしてください。詳しくは、www.dell.com/hg を参照してください。

- 4 ランプを固定している 2 つのネジを緩めます。

警告: 電球やランプのガラスには絶対に触れないでください。壊れやすいため、触れると破損することがあります。

- 5 金属部分を持ってランプを取り出します。

メモ: デルは、保証中に交換されたランプをデルに返却するよう求める場合があります。その他の場合は、お住まいの地域の担当機関にご連絡の上、ランプを正しく廃棄してください。

- 6 新しいランプと交換します。
- 7 ランプを固定している 2 つのネジを締めてください。
- 8 ランプカバーを交換し、2 つのネジを締めます。
- 9 OSD のランプタブでランプリセットを "はい" に設定し、ランプ使用時間をリセットしてください。(25 ページを参照してください。)

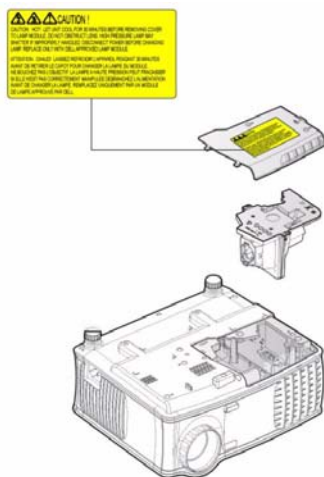



警告：ランプの廃棄 (米国のみ)

Ⓜ 当製品内部のランプには水銀が含まれているため、お住まいの地域、州及び国のの規定に従い廃棄する必要があります。詳しくは、WWW.DELL.COM/HG をご覧になるか、または《米》エレクトロニクス産業協議会のウェブサイト WWW.EIAE.ORG をご覧ください。ランプの廃棄方法に関する情報は、WWW.LAMPRECYCLE.ORG をご覧ください。

仕様

電球	シングルチップ 0.55" XGA DDR テクノロジ
明るさ	2100 ANSI ルーメン (最大)
コントラスト比	2000:1 典型 (フルオン/フルオフ)
不変性	80 % 典型 (日本標準 - JBMA)
ランプ	200 W ユーザ交換可能 2500 時間ランプ (エコモードで最高 3000 時間)
画素数	1024 x 768 (XGA)
表示可能色	16.7 M 色
カラーホイール速度	100 ~ 127.5 Hz (1.5 ~ 2X)
投射レンズ	F/2.35 ~ 2.47、f=21.83 ~ 23.81 mm 1.1x マニュアルズームレンズ付き
投射画面サイズ	34.7 ~ 304.9 インチ (対角)
投射距離	4.9 ~ 39.4 ft (1.5 m ~ 12.0 m)
ビデオ互換性	NTSC 3.58、NTSC 4.43、PAL、PAL-M、PAL-N、SECAM、および HDTV (480i、480P、576i、576P、720P、1080i) 互換性 コンポジットビデオ、コンポーネントビデオ、S-Video 互換性
水平周波数	15kHz-94kHz (アナログ)
垂直周波数	50Hz-85Hz (アナログ)
電源	ユニバーサル 100-240V AC 50-60Hz、PFC 入力
消耗電力	255 W (典型)、190 W (エコモード)
オーディオ	スピーカー x 1、2 W RMS

ノイズレベル	36 dB(A) フルオンモード、30 dB(A) エコモード
重量	<4.6 lbs (2.1 kg)
サイズ (幅 x 高 x 奥行)	外部 9.6 x 8.3 x 4.5 ± 0.04 インチ (244 x 211 x 115 mm)
環境	動作温度: 5°C ~ 35°C (41°F ~ 95°F) 湿度: 80% (最大) 保管温度: -20°C ~ 60°C (-4°F ~ 140°F) 湿度: 90% (最大)
規定	FCC, ICES-003, CE, VCCI, C-Tick, MIC/Korea, CCC, UL/cUL, Nemko-GS, CB, PSE, PSB, IRAM, NOM, Gost-R
I/O コネクタ	電源: AC 電源入力ソケット x1 (3 ピン) VGA 入力: 15 ピン VGA コネクタ (青) x2、"VGA-A 入力 & VGA-B 入力"、アナログ RGB/コンポーネント、HDTV 入力信号 VGA 出力: 15 ピン VGA コネクタ (黒) x1 "VGA-A 出力" ループスルー ビデオ入力: S ビデオコネクタ x1、コンポジットビデオコネクタ x1 (RCA 黄) オーディオ入力: 3.5mm ステレオミニフォンジャック (青) x1 オーディオ出力: 3.5mm ステレオミニフォンジャック (緑) x1 RS-232 ポート: RS232 サポート用ミニ DIN 6 ピン x1 USB ポート: リモートマウスサポート用 USB スレーブ x1

RS232 ピン割り当て

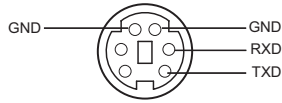

RS232 プロトコル

- 通信設定

項目	値
ボーレート :	19200
データビット :	8
パリティ	なし
ストップビット	1

- コマンドタイプ

OSD メニューをポップアップ表示し設定を調整するには

- 制御コマンド構文 (PC からプロジェクタ)

[H][AC][SoP][CRC][ID][SoM][COMMAND]

- 例: 電源オンコマンド (ローバイトを最初に送信)

--> 0xBE, 0xEF, 0x10, 0x05, 0x00, 0xC6, 0xFF, 0x11, 0x11, 0x01, 0x00, 0x01

- 制御コマンドのリスト

最新の RS232 コードを確認するには、support.dell.com を参照してください。

互換モード

モード	解像度	(アナログ)	
		垂直周波数 (Hz)	水平周波数 (KHz)
VGA	640 X 350	70.087	31.469
VGA	640 X 350	85.08	37.861
VGA	640 X 400	85.08	37.861
VGA	640 X 480	59.94	31.469
VGA	640 X 480	72.809	37.861
VGA	640 X 480	75	37.5
VGA	640 X 480	85.008	43.269
VGA	720 X 400	70	31.5
VGA	720 X 400	85.039	37.927
SVGA	800 X 600	56.25	35.156
SVGA	800 X 600	60.317	37.879
SVGA	800 X 600	72.188	48.1077
SVGA	800 X 600	75	46.875
SVGA	800 X 600	85.061	53.674
XGA	1024 X 768	60.004	48.363
XGA	1024 X 768	70.069	56.476
XGA	1024 X 768	75.029	60.023
XGA	1024 X 768	84.997	68.677
*	1152X864	75	67.5
*UVGA	1280 X 960	60	60
*SXGA	1280 X 1024	60.02	63.981
*SXGA	1280 X 1024	75.025	79.976
*SXGA+	1400X1050	59.978	65.317
*UXGA	1600X1200	60	75
MAC LC13"	640 X 480	66.66	34.98
MAC II 13"	640 X 480	66.68	35
MAC 16"	832 X 624	74.55	49.725
MAC 19"	1024 X 768	75	60.24
*MAC	1152 X 870	75.06	68.68
MAC G4	640 X 480	60	31.35
IMAC DV	1024 X 768	75	60

* 圧縮コンピュータ画像

デルへのお問い合わせ

インターネットからデルへお問い合わせになる際は、下記のウェブサイトをご利用ください。

- www.dell.com
- support.dell.com (テクニカルサポート)

お住まいの地域のウェブアドレスについては、下表から希望の国を選択してください。



メモ: 記載の国からはフリーダイヤルをご利用になれます。



メモ: 一部の国では、Dell XPS コンピュータ限定のテクニカルサポートが別の電話番号からご利用になれるところがございます。XPS コンピュータ限定の電話番号が見つからない場合は、記載のテクニカルサポート番号からデルにお問い合わせになると、お電話を転送いたします。

デルにご連絡の際は、E メールアドレス、電話番号、および下表のコードをご利用ください。どのコードを使用してよいか分からない場合は、お住まいの地域または国際オペレータにお問い合わせください。



メモ: ここで提供されるお問い合わせ情報は、本書印刷の時点で確認済みですが、その後変更される場合もありますのでご了承ください。

国(都市)	部署名またはサービスエリア	市外局番
国際アクセスコード	URL またはメールアドレス	電話番号
国別コード		フリーダイヤル
都市番号		
アンギイラ	URL: www.dell.com.ai E メール: la-techsupport@dell.com テクニカルサポート	フリーダイヤル: 800-335-0031
アンギイラとバー ビュダ	URL: www.dell.com.ag E メール: la-techsupport@dell.com テクニカルサポート	1-800-805-5924

国(都市) 国際アクセスコード 国別コード 都市番号	部署名またはサービスエリア URL またはメールアドレス	市外局番 電話番号 フリーダイヤル
マカオ	テクニカルサポート (Dell Dimension、Dell Inspiron、Dell OptiPlex、Dell Latitude、Dell Precision) テクニカルサポート (サーバおよびストレージ)	0800-105 0800-105
アルゼンチン(ブエノスアイレス) 国際アクセスコード : 00 国番号 : 54 都市番号 : 11	URL: www.dell.com.ar Eメール: la-techsupport@dell.com デスクトップおよびノートパソコン専用 Eメール la-techsupport@dell.com サーバおよび EMC ストレージ製品に関する Eメール : la_enterprise@dell.com カスタマーケア	フリーダイヤル : 0-800-444-0730 フリーダイヤル : 800-222-0154 フリーダイヤル : 0-800-444-0724 0-810-444-3355
アルーバ	URL: www.dell.com.aw Eメール: la-techsupport@dell.com テクニカルサポート	フリーダイヤル : 800-1578
オーストラリア(シドニー) 国際アクセスコード : 0011 国番号 : 61 都市番号 : 2	URL: support.ap.dell.com Eメール : support.ap.dell.com/contactus 一般サポート	13DELL-133355

国(都市) 国際アクセスコード 国別コード 都市番号	部署名またはサービスエリア URL またはメールアドレス	市外局番 電話番号 フリーダイヤル
オーストリア	URL: support.euro.dell.com	
国際アクセスコード : 900	E メール: tech_support_central_europe@dell.com m	
	家庭および小企業販売	0820 240 530 00
	家庭および小企業 Fax	0820 240 530 49
	家庭および小企業カスタマーケア	0820 240 530 14
	PAD および企業カスタマーケア	0820 240 530 16
	XPS のサポート	0820 240 530 81
	その他すべての Dell コンピュータ専用 家庭向け / 小企業向けサポート	0820 240 530 17
	お得意先 および企業テクニカルサ ポート	0820 240 530 17
	代表	0820 240 530 00
バハマ	URL: www.dell.com.bs	
	E メール: la-techsupport@dell.com	
	テクニカルサポート	フリーダイヤル: 1-866-874-3038
バルバドス	URL: www.dell.com/bb	
	E メール: la-techsupport@dell.com	
	テクニカルサポート	1-800-534-3142
ベルギー(ブリュッセル)	URL: support.euro.dell.com	
	XPS のテクニカルサポート	02 481 92 96
国際アクセスコード : 00	その他すべてのデルコンピュータの テクニカルサポート	02 481 92 88
国番号: 32	テクニカルサポート Fax	02 481 92 95
都市番号: 2	カスタマーケア	02 713 15 65
	企業販売	02 481 91 00
	Fax	02 481 92 99
	代表	02 481 91 00

国(都市) 国際アクセスコード 国別コード 都市番号	部署名またはサービスエリア URL またはメールアドレス	市外局番 電話番号 フリーダイヤル
バミューダ	URL: www.dell.com/bm E メール: la-techsupport@dell.com テクニカルサポート	フリーダイヤル: 1-877-890-0754
ボリビア	URL: www.dell.com/bo E メール: la-techsupport@dell.com 一般サポート	フリーダイヤル: 800-10-0238
ブラジル	URL: www.dell.com/br E メール: BR-TechSupport@dell.com カスタマーサービスとテクニカルサ ポート	0800 90 3355
国番号: 55 都市番号: 51	テクニカルサポート Fax カスタマーケア Fax 販売	51 2104 5470 51 2104 5480 0800 722 3498
英バージニア諸島	一般サポート	フリーダイヤル: 1-866-278-6820
ブルネイ	テクニカルサポート (マレーシアペ ナン島)	604 633 4966
国番号: 673	カスタマーケア (マレーシアペナン 島) 取引、販売 (ペナン、マレーシア)	604 633 4888 604 633 4955

国(都市)	部署名またはサービスエリア	市外局番
国際アクセスコード	URL またはメールアドレス	電話番号
国別コード		フリーダイヤル
都市番号		
カナダ(ノースヨーク、オンタリオ)	オンライン注文状況: www.dell.ca/ostatus	
国際アクセスコード: 011	自動テクニカルサービス(自動ハードウェアおよび保証サポート)	フリーダイヤル: 1-800-247-9362
	カスタマーケア(家庭販売/小企業)	フリーダイヤル: 1-800-847-4096
	カスタマーケア(中・大企業、政府)	フリーダイヤル: 1-800-326-9463
	カスタマーサービス(プリンタ、プロジェクト、テレビ、ハンドヘルド、デジタルジュークボックス、ワイヤレス)	フリーダイヤル: 1-800-847-4096
	ハードウェア保証サポート(家庭販売/小企業)	フリーダイヤル: 1-800-906-3355
	ハードウェア保証サポート(中・大企業、政府)	フリーダイヤル: 1-800-387-5757
	ハードウェア保証サポート(プリンタ、プロジェクト、テレビ、ハンドヘルド、デジタルジュークボックス、ワイヤレス)	1-877-335-5767
	販売(家庭販売/小企業)	フリーダイヤル: 1-800-387-5752
	販売(中・大企業、政府)	フリーダイヤル: 1-800-387-5755
	スペアパーツ販売およびその他のサービス販売	1 866 440 3355
英ケイマン諸島	Eメール: la-techsupport@dell.com テクニカルサポート	フリーダイヤル: 1-877-261-0242

国 (都市)	部署名またはサービスエリア	市外局番
国際アクセスコード	URL またはメールアドレス	電話番号
国別コード		フリーダイヤル
都市番号		
チリ (サンティア)	URL: www.dell.com/cl	
国番号 : 56	E メール : la-techsupport@dell.com	
都市番号 : 2	販売およびカスタマーサポート	フリーダイヤル : 1230-020-4823
	テクニカルサポート (CTC)	フリーダイヤル : 800730222
	テクニカルサポート (ENTEL)	フリーダイヤル : 1230-020-3762

国(都市) 国際アクセスコード 国別コード 都市番号	部署名またはサービスエリア URL またはメールアドレス	市外局番 電話番号 フリーダイヤル
中国 (アモイ) 国番号 : 86 都市番号 : 592	テクニカルサポート URL: support.dell.com.cn テクニカルサポート E メール : cn_support@dell.com カスタマーサービス E メール : customer_cn@dell.com テクニカルサポート Fax テクニカルサポート (Dimension および Inspiron) テクニカルサポート (OptiPlex、Latitude および Dell Precision) テクニカルサポート (サーバおよびストレージ) テクニカルサポート (プロジェクト、PDA、スイッチ、ルータ、その他)	592 818 1350 フリーダイヤル : 800 858 2969 フリーダイヤル : 800 858 0950 フリーダイヤル : 800 858 0960 フリーダイヤル : 800 858 2920
	テクニカルサポート (プリンタ)	フリーダイヤル : 800 858 2311
	カスタマーケア	フリーダイヤル : 800 858 2060
	カスタマーケア Fax	592 818 1308
	家庭および小企業	フリーダイヤル : 800 858 2222
	PAD	フリーダイヤル : 800 858 2557
	大企業 GCP	フリーダイヤル : 800 858 2055
	大企業上得意先	フリーダイヤル : 800 858 2628
	大企業北部	フリーダイヤル : 800 858 2999
	大企業北部、政府および教育機関	フリーダイヤル : 800 858 2955
	大企業東部	フリーダイヤル : 800 858 2020

国(都市) 国際アクセスコード 国別コード 都市番号	部署名またはサービスエリア URL またはメールアドレス	市外局番 電話番号 フリーダイヤル
	大企業東部、政府および教育機関	フリーダイヤル: 800 858 2669
	大企業キューチーム	フリーダイヤル: 800 858 2572
	大企業南部	フリーダイヤル: 800 858 2355
	大企業西部	フリーダイヤル: 800 858 2811
	大企業スペアパーツ	フリーダイヤル: 800 858 2621
コロンビア	URL: www.dell.com/cl E メール: la-techsupport@dell.com テクニカルサポート	フリーダイヤル: 1-800-915-5704
コスタリカ	URL: www.dell.com/cr E メール: la-techsupport@dell.com テクニカルサポート	フリーダイヤル: 800-012-0232
チェコ共和国(プラハ)	URL: support.euro.dell.com E メール: czech_dell@dell.com	
国際アクセスコード : 00	テクニカルサポート	22537 2727
	カスタマーケア	22537 2707
国番号: 420	Fax	22537 2714
	テクニカルサポート Fax	22537 2728
	代表	22537 2711

国(都市)	部署名またはサービスエリア URL またはメールアドレス	市外局番 電話番号 フリーダイヤル
デンマーク (コペンハーゲン)	URL: support.euro.dell.com XPS のテクニカルサポート	7010 0074
国際アクセスコード : 00	その他すべてのデルコンピュータの テクニカルサポート	7023 0182
国番号 : 45	カスタマーケア (関連) 家庭および小企業カスタマーケア 代表 (関連) 代表 Fax (関連) 代表 (家庭および小企業) 代表 Fax (家庭および小企業)	7023 0184 3287 5505 3287 1200 3287 1201 3287 5000 3287 5001
ドミニカ	URL: www.dell.com/dm E メール: la-techsupport@dell.com 一般サポート	フリーダイヤル: 1-866-278-6821
ドミニカ共和国	URL: www.dell.com/do E メール: la-techsupport@dell.com テクニカルサポート	フリーダイヤル: 1-888-156-1834 または フリーダイヤル: 1-888-156-1584
エクアドル	URL: www.dell.com/ec E メール: la-techsupport@dell.com 一般サポート (キト市内から) 一般サポート (グアヤキル市内から)	フリーダイヤル: 999-119-877-655-3355 フリーダイヤル: 1800-999-119-877-655-3355
エルサルバドル	URL: www.dell.com/ec E メール: la-techsupport@dell.com テクニカルサポート (Telephonica)	フリーダイヤル: 8006170

国(都市) 国際アクセスコード 国別コード 都市番号	部署名またはサービスエリア URL またはメールアドレス	市外局番 電話番号 フリーダイヤル
フィンランド(ヘルシンキ)	URL: support.euro.dell.com E メール: fi_support@dell.com	
国際アクセスコード : 990	テクニカルサポート カスタマーケア	0207 533 555 0207 533 538
国番号: 358	代表	0207 533 533
都市番号: 9	従業員 500 名以下の企業 Fax	0207 533 540 0207 533 530
	従業員 500 名以上の企業 Fax	0207 533 533 0207 533 530
フランス(パリ) (モンペリエ)	URL: support.euro.dell.com 家庭および小企業	
国際アクセスコード : 00	XPS のテクニカルサポート その他すべてのデルコンピュータの テクニカルサポート	0825 387 129 0825 387 270
国番号: 33	カスタマーケア	0825 823 833
都市コード: (1) (4)	代表 代表(フランス国外からの電話) 販売 Fax	0825 004 700 04 99 75 40 00 0825 004 700 0825 004 701
	Fax(フランス国外からの電話) 企業 テクニカルサポート カスタマーケア	04 99 75 40 01 0825 004 719 0825 338 339
	代表 販売 Fax	01 55 94 71 00 01 55 94 71 00 01 55 94 71 01

国(都市)	部署名またはサービスエリア URL またはメールアドレス	市外局番 電話番号 フリーダイヤル
ドイツ(フランクフルト)	URL: support.euro.dell.com Eメール:	
国際アクセスコード: 00	tech_support_central_europe@ dell.com	
国番号: 49	XPS のテクニカルサポート	069 9792 7222
都市番号: 69	その他すべてのデルコンピュータの テクニカルサポート	069 9792-7200
	家庭および小企業カスタマーケア	0180-5-224400
	グローバルセグメントカスタマーケア	069 9792-7320
	PAD カスタマーケア	069 9792-7320
	大企業カスタマーケア	069 9792-7320
	公共機関カスタマーケア	069 9792-7320
	代表	069 9792-7000
ギリシャ	URL: support.euro.dell.com	
国際アクセスコード: 00	テクニカルサポート	00800-44 14 95 18
	ゴールドサービステクニカルサポート	00800-44 14 00 83
国番号: 30	ト	
	代表	2108129810
	ゴールドサービス代表	2108129811
	販売	2108129800
	Fax	2108129812
グレナダ	Eメール: la-techsupport@dell.com 一般サポート	フリーダイヤル: 1-866-540-3355
グアテマラ	Eメール: la-techsupport@dell.com 一般サポート	1-800-999-0136
ガイアナ	Eメール: la-techsupport@dell.com 一般サポート	フリーダイヤル: 1-877-270-4609

国(都市)	部署名またはサービスエリア	市外局番
国際アクセスコード	URL またはメールアドレス	電話番号
国別コード		フリーダイヤル
都市番号		
香港	URL: support.ap.dell.com	
国際アクセスコード : 001	テクニカルサポート E メール : HK_support@Dell.com	
国番号 : 852	テクニカルサポート (Dimension および Inspiron)	00852-2969 3188
	テクニカルサポート (OptiPlex、Latitude および Dell Precision)	00852-2969 3191
	テクニカルサポート (サーバおよびストレージ)	00852-2969 3196
	テクニカルサポート (プロジェクタ、PDA、スイッチ、ルータ、その他)	00852-3416 0906
	カスタマーケア	00852-3416 0910
	大企業	00852-3416 0907
	グローバルカスタマープログラム	00852-3416 0908
	中小企業部門	00852-3416 0912
	家庭および小企業部門	00852-2969 3105
インド	E メール : india_support_desktop@dell.com india_support_notebook@dell.com india_support_Server@dell.com	
	テクニカルサポート	1600338045
		および 1600448046
	販売 (大企業)	1600 33 8044
	販売 (家庭 / 小企業)	1600 33 8046

国(都市)	部署名またはサービスエリア	市外局番
国際アクセスコード	URL またはメールアドレス	電話番号
国別コード		フリーダイヤル
都市番号		
アイルランド (チェ リーウッド)	URL: support.euro.dell.com E メール: dell_direct_support@dell.com	
国際アクセスコード : 00	販売	
国番号 : 353	アイルランド販売	01 204 4444
都市番号 : 1	デルアウトレット	1850 200 778
	オンライン注文ヘルプデスク	1850 200 778
	カスタマーケア	
	家庭ユーザカスタマーケア	01 204 4014
	小企業カスタマーケア	01 204 4014
	企業カスタマーケア	1850 200 982
	テクニカルサポート	
	XPS のお客様専用テクニカルサポ ート	1850 200 722
	その他すべてのデルコンピュータの テクニカルサポート	1850 543 543
	一般	
	Fax/ 販売 Fax	01 204 0103
	代表	01 204 4444
	イギリスカスタマーケア (イギリス 国内からの通話)	0870 906 0010
	企業カスタマーケア (イギリス国内 からの通話のみ)	0870 907 4499
	イギリス販売 (イギリス国内からの 通話)	0870 907 4000

国(都市)	部署名またはサービスエリア	市外局番
国際アクセスコード	URL またはメールアドレス	電話番号
国別コード		フリーダイヤル
都市番号		
イタリア (ミラノ) URL: support.euro.dell.com		
国際アクセスコード	家庭および小企業	
: 00	テクニカルサポート	02 577 826 90
国番号: 39	カスタマーケア	02 696 821 14
都市番号: 02	Fax	02 696 821 13
	代表	02 696 821 12
	企業	
	テクニカルサポート	02 577 826 90
	カスタマーケア	02 577 825 55
	Fax	02 575 035 30
	代表	02 577 821
ジャマイカ		
	E メール: la-techsupport@dell.com	
	テクニカルサポート (ジャマイカ国内からの通話のみ)	フリーダイヤル: 1-800-326-6061 または
		フリーダイヤル: 1-800-975-1646

国(都市) 国際アクセスコード 国別コード 都市番号	部署名またはサービスエリア URL またはメールアドレス	市外局番 電話番号 フリーダイヤル
日本(川崎)	URL: support.jp.dell.com	
国際アクセスコード : 001	テクニカルサポート (Dimension および Inspiron)	フリーダイヤル : 0120-198-226
国番号 : 81	日本国外からのテクニカルサポート (Dimension および Inspiron)	81-44-520-1435
都市番号 : 44	テクニカルサポート (Dell Precision、OptiPlex、Latitude)	フリーダイヤル : 0120-198-433
	日本国外からのテクニカルサポート (Dell Precision、OptiPlex、Latitude)	81-44-556-3894
	テクニカルサポート (Dell PowerApp、Dell PowerEdge、Dell PowerConnect、Dell PowerVault)	フリーダイヤル : 0120-198-498
	日本国外のテクニカルサポート (PowerApp、PowerEdge、PowerConnect、PowerVault)	81-44-556-4162
	テクニカルサポート (プロジェクト、PDA、プリンタ、ルータ)	フリーダイヤル 0120-981-690
	日本国外のテクニカルサポート (プロジェクト、PDA、プリンタ、ルータ)	81-44-556-3468
	ファックスボックスサービス	044-556-3490
	24 時間時自動納期回答サービス	044-556-3801
	カスタマーケア	044-556-4240
	ビジネスセールス本部 (従業員数 400 人までの企業の方)	044-556-1465
	PAD 販売 (従業員数 400 名)	044-556-3433
	公共営業本部 (官公庁・医療機関・教育機関の方)	044-556-5963
	Global Segment-Japan グローバル営業本部 (グローバルコーポレートプログラム :GCP 契約、インターナショナルコーポレートアカウント : ICA 契約のお客様)	044-556-3469
	個人ユーザ	044-556-1760
	代表	044-556-4300

国(都市)	部署名またはサービスエリア	市外局番
国際アクセスコード	URL またはメールアドレス	電話番号
国別コード		フリーダイヤル
都市番号		
韓国 (ソウル)	E メール: krsupport@dell.com	
国際アクセスコード	サポート	フリーダイヤル:
: 001		080-200-3800
国番号: 82	サポート (Dimension、PDA、電子製	フリーダイヤル
都市番号: 2	品およびアクセサリ)	080-200-3801
	販売	フリーダイヤル:
		080-200-3600
	Fax	2194-6202
	代表	2194-6000
南アメリカ	カスタマーテクニカルサポート (米	512 728-4093
	テキサス州オースティン)	
	カスタマーサービス (米テキサス州	512 728-3619
	オースティン)	
	Fax (テクニカルサポートおよびカス	512 728-3883
	タマーサービス) (米テキサス州	
	オースティン)	
	販売 (米テキサス州オースティン)	512 728-4397
	販売 Fax (米テキサス州オースティ	512 728-4600
	ン)	または 512 728-
		3772
ルクセンブルグ	URL: support.euro.dell.com	
国際アクセスコード	サポート	342 08 08 075
: 00	家庭および小企業販売	+32 (0)2 713 15 9
国番号: 352		6
	企業販売	26 25 77 81
	カスタマーケア	+32 (0)2 481 91 1
		9
	Fax	26 25 77 82
マカオ	テクニカルサポート	フリーダイヤル:
国番号: 853		0800 105
	カスタマーサービス (中国アモイ)	34 160 910
	取引、販売 (中国アモイ)	29 693 115

国(都市)	部署名またはサービスエリア URL またはメールアドレス	市外局番 電話番号 フリーダイヤル
マレーシア (ペナン)	URL: support.ap.dell.com	
国際アクセスコード	テクニカルサポート (Dell Precision、 OptiPlex、Latitude)	フリーダイヤル: 1 800 880 193
:00	テクニカルサポート (Dimension、 Inspiron、電子製品およびアクセサ リ)	フリーダイヤル: 1 800 881 306
国番号: 60	テクニカルサポート (PowerApp、 PowerEdge、PowerConnect および PowerVault)	フリーダイヤル: 1800 881 386
都市番号: 4	カスタマーケア	フリーダイヤ ル 1800 881 306 (option 6)
	取引、販売	フリーダイヤル: 1 800 888 202
	企業販売	フリーダイヤル: 1 800 888 213
メキシコ	Eメール: la-techsupport@dell.com	
国際アクセスコード	テクニカルサポート (TelMex)	フリーダイヤル: 1-866-563-4425
:00	販売	50-81-8800 または 01-800- 888-3355
国コード: 52	カスタマーサービス	001-877-384-8979 または 001-877- 269-3383
	メイン	50-81-8800 または 01-800- 888-3355
モンセラト	Eメール: la-techsupport@dell.com 一般サポート	フリーダイヤル: 1-866-278-6822
オランダ領アンティ ル諸島	Eメール: la-techsupport@dell.com 一般サポート	001-800-882-1519

国(都市) 国際アクセスコード 国別コード 都市番号	部署名またはサービスエリア URL またはメールアドレス	市外局番 電話番号 フリーダイヤル
オランダ (アムステルダム)	URL: support.euro.dell.com XPS のテクニカルサポート	020 674 45 94
国際アクセスコード : 00	その他すべてのデルコンピュータのテクニカルサポート	020 674 45 00
国番号 : 31	テクニカルサポート Fax	020 674 47 66
都市番号 : 20	家庭および小企業カスタマーケア	020 674 42 00
	カスタマーケア関連	020 674 4325
	家庭および小企業販売	020 674 55 00
	販売関連	020 674 50 00
	家庭 / 小企業販売 Fax	020 674 47 75
	販売 Fax 関連	020 674 47 50
	代表	020 674 50 00
	代表 Fax	020 674 47 50
ニュージーランド	URL: support.ap.dell.com	
国際アクセスコード : 00	E メール : support.ap.dell.com/contactus	
国番号 : 64	一般サポート	0800 441 567
ニカラグア	E メール : la-techsupport@dell.com テクニカルサポート	フリーダイヤル : 1-800-220-1378
ノルウェイ (Lysaker)	URL: support.euro.dell.com XPS のテクニカルサポート	815 35 043
国際アクセスコード : 00	その他すべてのデル製品のテクニカルサポート	671 16882
国番号 : 47	カスタマーケア関連	671 17575
	家庭および小企業カスタマーケア	23162298
	代表	671 16800
	Fax 代表	671 16865
パナマ	E メール : la-techsupport@dell.com テクニカルサポート	フリーダイヤル : 1-800-507-1385
	テクニカルサポート (CLARACOM)	フリーダイヤル : 1-866-633-4097

国(都市) 国際アクセスコード 国別コード 都市番号	部署名またはサービスエリア URL またはメールアドレス	市外局番 電話番号 フリーダイヤル
ペルー	E メール: la-techsupport@dell.com テクニカルサポート	フリーダイヤル: 0800-50-869
ポーランド(ワル シャワ)	URL: support.euro.dell.com E メール: pl_support_tech@dell.com	
国際アクセスコード : 011	カスタマーサービス電話 カスタマーケア	57 95 700 57 95 999
国番号: 48	販売	57 95 999
都市番号: 22	カスタマーサービス Fax 受付デスク Fax 代表	57 95 806 57 95 998 57 95 999
ポルトガル	URL: support.euro.dell.com	
国際アクセスコード : 00	テクニカルサポート カスタマーケア	707200149 800 300 413
国番号: 351	販売	800 300 410 また は 800 300 411 ま たは 800 300 412 または 21 422 07 10
	Fax	21 424 01 12
プエルトリコ	E メール: la-techsupport@dell.com テクニカルサポート	フリーダイヤル: 1-866-390-4695
セントキッツ島と ネビス島	URL: www.dell.com/kn E メール: la-techsupport@dell.com テクニカルサポート	フリーダイヤル: 1-866-540-3355
セントルシア	URL: www.dell.com/lc E メール: la-techsupport@dell.com テクニカルサポート	フリーダイヤル: 1-866-464-4352

国(都市) 国際アクセスコード 国別コード 都市番号	部署名またはサービスエリア URL またはメールアドレス	市外局番 電話番号 フリーダイヤル
セントビンセントと グレナディーン諸島	URL: www.dell.com/vc E メール: la-techsupport@dell.com テクニカルサポート	フリーダイヤル: 1-866-464-4353
シンガポール(シン ガポール) 国際アクセスコード : 005 国番号: 65	メモ: この電話番号は、シンガポールおよびマレーシアからのみご利用になれます。 URL: support.ap.dell.com テクニカルサポート (Dimension、Inspiron、電子製品およびアクセサリ) テクニカルサポート (OptiPlex、Latitude および Dell Precision) テクニカルサポート (PowerApp、PowerEdge、PowerConnect および PowerVault) カスタマーケア 取引、販売 企業販売	フリーダイヤル: 1 800 394 7430 フリーダイヤル: 1 800 394 7488 フリーダイヤル: 1800 394 7478 フリーダイヤル: 1 800 394 7430 (オプション 6) フリーダイヤル: 1 800 394 7412 フリーダイヤル: 1 800 394 7419
スロバキア (プラハ) 国際アクセスコード : 00 国番号: 421	URL: support.euro.dell.com E メール: czech_dell@dell.com テクニカルサポート カスタマーケア Fax テクニカルサポート Fax 代表 (販売)	02 5441 5727 420 22537 2707 02 5441 8328 02 5441 8328 02 5441 7585

国(都市)	部署名またはサービスエリア	市外局番
国際アクセスコード	URL またはメールアドレス	電話番号
国別コード		フリーダイヤル
都市番号		
南アフリカ (ヨハネ スブルク)	URL: support.euro.dell.com E メール: dell_za_support@dell.com	
国際アクセスコード	ゴールドキュー	011 709 7713
:	テクニカルサポート	011 709 7710
09/091	カスタマーケア	011 709 7707
国番号: 27	販売	011 709 7700
都市番号: 11	Fax	011 706 0495
	代表	011 709 7700
東南アジアと太平洋 諸国	テクニカルサポート、カスタマー サービス、販売 (マレーシアペナン 島)	604 633 4810
スペイン (マドリッ ド)	URL: support.euro.dell.com 家庭および小企業	
国際アクセスコード	テクニカルサポート	902 100 130
: 00	カスタマーケア	902 118 540
国番号: 34	販売	902 118 541
都市番号: 91	代表	902 118 541
	Fax	902 118 539
	企業	
	テクニカルサポート	902 100 130
	カスタマーケア	902 115 236
	代表	91 722 92 00
	Fax	91 722 95 83
スウェーデン (Upplands Vasby)	URL: support.euro.dell.com XPS のテクニカルサポート	0771 340 340
国際アクセスコード	その他すべてのデル製品のテクニカ ルサポート	08 590 05 199
: 00		
国番号: 46	カスタマーケア関連	08 590 05 642
都市番号: 8	家庭および小企業カスタマーケア	08 587 70 527
	従業員購入プログラム (EPP) サポー ト	020 140 14 44
	テクニカルサポート Fax	08 590 05 594
	販売	08 590 05 185

国(都市)	部署名またはサービスエリア	市外局番
国際アクセスコード	URL またはメールアドレス	電話番号
国別コード		フリーダイヤル
都市番号		
<hr/>		
スイス (ジュネーブ)	URL: support.euro.dell.com	
国際アクセスコード : 00	E メール: Tech_support_central_Europe@dell.com	
国番号: 41	XPS のテクニカルサポート	0848 33 88 57
都市番号: 22	その他すべてのデル製品専用テクニカルサポート (家庭および小企業向け)	0844 811 411
	テクニカルサポート (企業)	0844 822 844
	カスタマーケア (家庭販売 / 小企業)	0848 802 202
	カスタマーケア (企業)	0848 821 721
	Fax	022 799 01 90
	代表	022 799 01 01
<hr/>		
台湾	URL: support.ap.dell.com	
国際アクセスコード : 002	E メール: ap_support@dell.com	
国番号: 886	テクニカルサポート (OptiPlex、Latitude、Inspiron、Dimension、電子製品およびアクセサリ)	フリーダイヤル: 0080 186 1011
	テクニカルサポート (サーバおよびストレージ)	フリーダイヤル: 0080 160 1256
	カスタマーケア	フリーダイヤル: 0080 160 1250 (オプション 5)
	取引、販売	フリーダイヤル: 0080 165 1228
	企業販売	フリーダイヤル: 0080 165 1227

国(都市)	部署名またはサービスエリア	市外局番
国際アクセスコード	URL またはメールアドレス	電話番号
国別コード		フリーダイヤル
都市番号		
タイ	URL: support.ap.dell.com	
国際アクセスコード : 001	テクニカルサポート (OptiPlex、Latitude および Dell Precision)	フリーダイヤル : 1800 0060 07
国番号 : 66	テクニカルサポート (PowerApp、PowerEdge、PowerConnect および PowerVault)	フリーダイヤル : 1800 0600 09
	カスタマーケア	フリーダイヤル : 1800 006 007 (オプション 7)
	企業販売	フリーダイヤル : 1800 006 009
	取引、販売	フリーダイヤル : 1800 006 006
タイ / トバゴ島	URL: www.dell.com/tt	
	E メール : la-techsupport@dell.com	
	テクニカルサポート	フリーダイヤル : 1-888-799-5908
タークス父Jイコス諸島	URL: www.dell.com/tc	
	E メール : la-techsupport@dell.com	
	一般サポート	フリーダイヤル : 1-877-441-4735

国(都市) 国際アクセスコード 国別コード 都市番号	部署名またはサービスエリア URL またはメールアドレス	市外局番 電話番号 フリーダイヤル
イギリス (ブラック ネル)	URL: support.euro.dell.com E メール: dell_direct_support@dell.com	
国際アクセスコード : 00	カスタマーケア URL: support.euro.dell.com/uk/en/ECare/for m/home.asp	
国番号: 44	販売	
都市番号: 1344	家庭および小企業販売	0870 907 4000
	企業 / 公共機関販売	01344 860 456
	カスタマーケア	
	家庭および小企業カスタマーケア	0870 906 0010
	企業カスタマーケア	01344 373 185
	お得意先 および企業テクニカルサ ポート (従業員数 5005000)	0870 906 0010
	グローバルカスタマーケア	01344 373 186
	中央政府カスタマーケア	01344 373 193
	グローバル政府 & 教育機関カスタ マーケア	01344 373 199
	保健機関カスタマーケア	01344 373 194
	テクニカルサポート	
	XPS のお客様専用テクニカルサポー ト	0870 366 4180
	テクニカルサポート (企業 / 得意先 /PAD [従業員数 1000 以上])	0870 908 0500
	その他すべての製品のテクニカルサ ポート	0870 353 0800
	一般	
	家庭および小企業販売 Fax	0870 907 4006
ウルグアイ	URL: www.dell.com/uy E メール: la-techsupport@dell.com テクニカルサポート	フリーダイヤル: 413-598-2522

国(都市) 国際アクセスコード 国別コード 都市番号	部署名またはサービスエリア URL またはメールアドレス	市外局番 電話番号 フリーダイヤル
アメリカ (テキサス 州オースティン)	自動注文状況サービス	フリーダイヤル: 1-800-433-9014
国際アクセスコード : 011	自動テクニカルサービス (ノートお よびデスクトップパソコン)	フリーダイヤル: 1-800-247-9362
国番号: 1	関連顧客専用ハードウェアおよび保 証サポート (Dell プリンタ、プロ ジェクタ)	フリーダイヤル: 1-877-459-7298
	アメリカ XPS 専用カスタマーサポー ト	フリーダイヤル: 1-800-232-8544
	カスタマー (家庭及び SOHO) テク ニカルサポート (家庭および小企業 向け) その他すべてのデル製品サ ポート	フリーダイヤル: 1-800-624-9896
	カスタマーサービス	フリーダイヤル: 1-800-624-9897
	従業員購入プログラム (EPP) カスタ マー	フリーダイヤル: 1-800-695-8133
	金融サービス URL: www.dellfinancialservices.com	
	金融サービス (リース/ローン)	フリーダイヤル: 1-877-577-3355
	金融サービス (Dell [DPA])	フリーダイヤル: 1-800-283-2210
	ビジネス	
	カスタマーサービスとサポート	フリーダイヤル: 1-800-456-3355
	従業員購入プログラム (EPP) カスタ マー	フリーダイヤル: 1-800-695-8133
	プリンタ、プロジェクタ、PDA、 MP3 プレーヤーに関するサポート	フリーダイヤル: 1-877-459-7298
	公共機関 (政府、教育、保健)	

国(都市) 国際アクセスコード 国別コード 都市番号	部署名またはサービスエリア URL またはメールアドレス	市外局番 電話番号 フリーダイヤル
	カスタマーサービスとサポート	フリーダイヤル: 1-800-456-3355
	従業員購入プログラム (EPP) カスタマー	フリーダイヤル: 1-800-695-8133
	Dell 販売	フリーダイヤル: 1-800-289-3355
		フリーダイヤル: 1-800-879-3355
	Dell アウトレットストア (Dell 修復 済みコンピュータ)	フリーダイヤル: 1-888-798-7561
	ソフトウェアと周辺機器販売	フリーダイヤル: 1-800-671-3355
	スペアパーツ販売	フリーダイヤル: 1-800-357-3355
	その他のサービスと保証販売	フリーダイヤル: 1-800-247-4618
	Fax	フリーダイヤル: 1-800-727-8320
	視聴覚障害者のための Dell サービス	フリーダイヤル: 1-877-DELLTTY (1-877-335-5889)
英バージニア諸島	E メール: la-techsupport@dell.com テクニカルサポート	フリーダイヤル: 1-877-702-4360
ベネズエラ	URL: www.dell.com/ve E メール: la-techsupport@dell.com テクニカルサポート	フリーダイヤル: 0800-100-2513

付録：規定

FCC からのお知らせ（米国のみ）

ほとんどのデルコンピュータシステムは連邦通信委員会（FCC）により Class B デジタルデバイスとして分類されています。お使いのコンピュータシステムがどの分類に属するかについては、コンピュータの底部、側面、背面などに貼付されたすべての FCC 登録ラベル、ならびにそれぞれのカードをご確認ください。いずれかのラベルに Class A との記載がある場合、お使いのシステム全体が Class A の分類となります。また、すべてのラベルに FCC Class B と記載されている場合（FCC ID 番号または FCC ロゴ **FC**）、お使いのシステムは Class B デジタルデバイスと見なされます。

お使いのシステムの FCC 分類をご確認の上、FCC からのお知らせをお読みください。FCC は、デルにより認証されていない変更や修正は、本装置に対する操作の権限を放棄することにつながるとして規定しています。

本装置は FCC 規定第 15 条に準拠しています。本装置の操作は以下の条件の対象となります。

- 本装置は有害な混信を招いてはなりません。
- 本装置は操作に有害な混信を含め、すべての混信を受信しなければなりません。

Class A

本製品は FCC 規定第 15 項の Class A デジタル装置としてのテストを受け、その条件を満たしています。これらの条件は、本装置を産業地域において操作する上で、有害な妨害から保護されるよう定められています。本製品はラジオ周波数を発生、使用、放射しますので、メーカーのマニュアル通り正しくインストールおよび使用されていない場合は有害なラジオ混信を招く恐れがあります。住宅地域においてこの装置をご使用になると、有害な混信を招く恐れがあるため、このような混信を防ぐための措置を採る必要があります。

Class B

本製品は既に FCC 規定第 15 項の Class B デジタル装置としてのテストを受け、その条件を満たしています。これらの条件は、本製品を住宅地域において操作する上で、有害な妨害から保護されるよう定められています。本製品はラジオ周波数を発生、使用、放射しますので、メーカーのマニュアル通り正しくインストールおよび使用されていない場合はラジオ混信を招く恐れがあります。ただし、正しくインストールが行われている場合においても、絶対に妨害を招かないという保証はありません。本製品がラジオもしくはテレビ受信に対して妨害を招き、装置の電源を入れたり切ったりすることで、本製品が原因であることが明らかである場合は、以下の要領で妨害の修正を試みて下さい。

- 受信アンテナを再編成するか、位置を移動する。
- 本装置と受信機の間隔を広げる。
- 本装置を、受信機が接続されているものとは別の電源に接続し直す。
- ラジオ/テレビの専門技師に問い合わせる。

FCC 認証情報

以下の情報は、FCC 規定に従い、本書に記載されたデバイスに関して提供されています。

- 製品名 : DLP® プロジェクタ
- 型番号 : 1800MP/DELL
- 会社名 :
Dell Inc.
One Dell Way
Round Rock, Texas 78682 USA
512-338-4400

NOM 情報 (メキシコのみ)

以下の情報は、公式メキシコ標準 (NOM) の要求に従い、本書に記載されたデバイスに関して提供されています。

輸出者 :	Dell Inc. One Dell Way Round Rock, TX 78682
輸入者 :	Dell Computer de México, S.A. de C.V. Paseo de la Reforma 2620 - 11° Piso Col. Lomas Altas 11950 México, D.F.
出荷先 :	Dell Computer de México, S.A. de C.V. al Cuidado de Kuehne & Nagel de México S. de R.L. Avenida Soles No. 55 Col. Peñon de los Baños 15520 México, D.F.

モデル	電圧	周波数	経常消費
1800MP	AC 100-240 V	50-60 Hz	3.0 A

用語集

ANSI ルーメン — 明るさを測る単位です。この数値は、投影面を縦3×横3の9分割にし、それぞれの面の平均照度（ルクス、lx）に投影面の面積（単位 m²）をかけた値で表します。

アスペクト比 (縦横比) — 最も一般的なアスペクト比は 4:3 (4×3) です。旧式のテレビやコンピュータビデオの形式 4:3 アスペクト比です。この場合、画像の幅は画像の高さの3分の4ということになります。

輝度 — ディスプレイや投射画面、または投射デバイスから発せられる光の量を指します。プロジェクタの輝度は ANSI ルーメンによって測定されません。

色温度 — 白光の色を表します。色温度が低いほど、暖色（黄色または赤みが強い）であることを意味し、色温度が高いほど寒色（青みが強い）を意味します。色温度の標準単位は絶対温度のケルビン (K) を用います。

コンポーネントビデオ — コンポーネントビデオ - ルミネナンス信号と2つのクロミナンス信号から成る形式で高画質ビデオを放送する手段であり、アナログコンポーネントに対しては Y'Pb'Pr'、デジタルコンポーネントに対しては Y'Cb'Cr' と定義されています。コンポーネントビデオは DVD プレーヤーでご覧になれます。

コンポジットビデオ — ルマ（明るさ）、クロマ（色）、バースト（カラーリファレンス）、同期（水平および垂直同期信号）を、シングルワイヤーで送信できる1つのウェーブ形式にまとめたビデオ信号です。NTSC、PAL、SECAM の3つの異なる規格があります。

圧縮解像度 — 入力された画像がプロジェクタ本来の解像度よりも高い場合、表示される画像はプロジェクタ本来の解像度に合わせてサイズ変更されます。デジタル機器における圧縮では、画像の一部の内容が失われます。

コントラスト比 — 画像の中の明るい部分と暗い部分の範囲、または最大および最小値の間の比率を指します。以下は投射業界で使われている 2 つのコントラスト比測定方法です。

- 1 **フルオン/オフ** — 完全に白い画像 (フルオン) の光出力と完全に黒い画像 (フルオフ) の光出力の比率を測定します。
- 2 **ANSI** — 16 の交互となった白と黒の長方形のパターンを測定します。白い長方形からの光出力の平均を、黒い長方形からの光出力の平均で割り、ANSI コントラスト比が算出されます。

フルオン/オフコントラストは、同じプロジェクタについては常に ANSI コントラストよりも大きな値となります。

dB — デジベル — 通常は聴覚または電子信号の間で電力と強度の相対差異を表す単位で、2 レベルの比率の常用対数の 10 倍に相当します。

対角画面 — 画面サイズまたは投射画像のサイズを測定する方法です。ひとつの角から対角線上の角までを測定します。9FT 高、12FT 幅の画面の対角は 15FT となります。この文書では、上記の例のように、対角サイズは従来のコンピュータの規格である 4:3 比率を基準としています。

DLP[®] — Digital Light Processing[™] — Texas Instruments により開発された反射的なディスプレイ技術で、小型操作ミラーを使用しています。光がカラーフィルタを通して DLP ミラーへと転送され、ここで RGB 色を配色して画面に画像を映し出します。DMD とも呼ばれています。

DMD — digital Micro-Mirror Device — 各 DMD には数千の傾斜角、微小なアルミ合金ミラーが隠れたヨークに搭載されています。

焦点距離 — レンズの表面からその焦点までの距離を指します。

周波数 — 電子信号の 1 秒間当たりの反復速度を指します。単位は Hz です。

Hz — 交互信号の周波数です。周波数の欄をご覧ください。

台形補正 — プロジェクタと画面の角度が不適切なために起こる投射画像のゆがみ (通常は上部が広く、下部が細くなる現象) を修正するデバイスです。

最長距離 — 完全に暗い部屋で使える (十分に明るい) 画像を投影することができる、画面からプロジェクタまでの距離です。

最大画像サイズ — 暗い部屋でプロジェクタが投射することができる最大の画像サイズです。通常、光学の焦点範囲による制限を受けます。

最短距離 — プロジェクタが画面の画像に焦点を合わせることができる最短距離です。

NTSC — NTSC (全国テレビジョン方式委員会) 北アメリカで起用されている、ビデオおよび放送の規格であり、ビデオ形式は 525 行、30fps です。

PAL — PAL (位相反転走査線) ヨーロッパで起用されている、ビデオおよび

放送の規格であり、ビデオ形式は 625 行、25fps です。

反転画像 — 画像を水平に反転させる機能です。通常の前向き投射で使用すると、文字や画像は反対になります。背面投射の場合に画像を反面にすることができます。

RGB — 赤、緑、青 — 3 色それぞれに別々の信号を必要とするモニタを指します。

S-Video — 4 ピンのミニ DIN コネクタを使い、ルミナンス (輝度、Y) とクロミナンス (カラー、C) と呼ばれる 2 本のシグナルワイヤーでビデオ情報を送信するビデオ転送規格です。S-Video は Y/C とも呼ばれます。

SECAM — ビデオおよび放送のフランスおよび国際放送規格であり、PAL と深くかかわりがありますが、色情報の送信方法が異なります。

SVGA — Super Video Graphics Array — 800 x 600 ピクセルカウント。

SXGA — Super Extended Graphics Array — 1280 x 1024 ピクセルカウント。

UXGA — Ultra Extended Graphics Array — 1600 x 1200 ピクセルカウント。

VGA — Video Graphics Array — 640 x 480 ピクセルカウント。

XGA — Extended Video Graphics Array — 1024 x 768 ピクセルカウント。

ズームレンズ — 可変式焦点距離のレンズで、操作する側が画像を大きくしたり、小さくしたりして表示することができます。

ズームレンズ比 — プロジェクタを固定した状態における最小画像と最大画像の比率です。たとえば、1.4:1 ズームレンズ比とは、ズームなしの 10 フィート画像が、フルズームでは 14 フィートになることを意味します。

索引

R

RS232 ケーブルを使ったコンピュータの接続 12

お

オンスクリーンディスプレイ 20
 ディスプレイ (ビデオモード)
 25
 ディスプレイ (PC モード) 24
 ピクチャ (PC モード) 23
 ピクチャ (ビデオモード) 23
 メインメニュー 21
 ランプ 25
 環境設定 27
 言語 26
 自動調整 22
 設定 22
 入力選択 21

こ

コントロールパネル 17

さ

サポート
 デルへのお問い合わせ 47

て

デル
 お問い合わせ 47
 デルへのお問い合わせ 5, 18, 37

と

トラブルシューティング 31
 デルへのお問い合わせ 31

ふ

プロジェクトのズームとフォーカスの調整 14
 ズームタブ 15
 フォーカスリング 15
プロジェクトの接続
 D-sub - YPbPr ケーブル 11

RS232 ケーブル 12

S ビデオケーブル 9

S ビデオケーブルによるプロジェクトの接続 9

USB ケーブル 8

VGA 対 VGA ケーブル 8

コンピュータへの接続 8

コンポジットケーブルの接続 10

コンポジットケーブルを使った接続 11

コンポジットビデオケーブル 10

電源コード 8, 9, 10, 11, 12

プロジェクトの電源を入れる / 切る

プロジェクトの電源を切る 13

プロジェクトの電源を入れる 13

ら

ランプの交換 37

り

リモコン 19

仕様

I/O コネクタ 42

RS232 プロトコル 45

オーディオ 42

カラーホイール速度 41

コントラスト比 41

サイズ 42

ノイズレベル 42

ビデオ互換性 41

ランプ 41

画素数 41

環境 42

規定 42

互換モード 46

- 重量 42
- 消費電力 42
- 垂直周波数 41
- 水平周波数 41
- 電球 41
- 電源 41
- 投射レンズ 41
- 投射画面サイズ 41
- 投射距離 41
- 表示可能色 41
- 不変性 41
- 明るさ 41
- 接続ポート
 - Kensington ロック穴 7
 - RS232 コネクタ 7
 - S ビデオコネクタ 7
 - USB リモートコネクタ 7
 - VGA-A 出力コネクタ 7
 - VGA-A 入力コネクタ 7
 - VGA-B 入力コネクタ 7
 - オーディオ出力コネクタ 7
 - オーディオ入力コネクタ 7
 - ビデオ入力コネクタ 7
- 投影されたイメージの調整 14
 - プロジェクタの高さを下げる
 - 14
 - エレベータフット 14
 - エレベータボタン 14
 - 傾斜調整ホイール 14
 - プロジェクタの高さを上げる
 - 14
- 投射画像サイズの調整 16
- 本体 6
 - エレベータボタン 6
 - ズームタブ 6
 - フォーカスリング 6
 - リモコン受信部 6
 - レンズ 6

Dell™ 1800MP 投影機

使用者手冊

要訣、注意、與警告



要訣：要訣代表能協助您更妥善應用投影機的重要資訊。



注意：注意代表可能發生硬體損壞或資料遺失，並建議您如何避免問題。



警告：警告代表可能發生財產損壞、個人傷害、甚至死亡。

本文件中的資訊如有變更恕不另行通知。

© 2006 Dell Inc. 保留所有權利。

如果沒有事先獲得 Dell Inc. 的書面許可，嚴禁以任何方式重製本文件。

文中所使用的商標：*Dell*、*DELL* 標誌、*Dimension*、*OptiPlex*、*Dell Precision*、*Latitude*、*Inspiron*、*DellNet*、*PowerApp*、*PowerEdge*、*PowerConnect* 與 *PowerVault* 均為 Dell 公司的商標；*DLP*[®] 及 *DLP* 標誌是德州儀器公司的註冊商標；*Microsoft* 與 *Windows* 是微軟公司的註冊商標；*Macintosh* 是 Apple Computer 公司的註冊商標。

本文件所使用的其他商標以及商業名稱分別為所屬個體所有，Dell 公司放棄其商標與商業名稱之外的任何專屬權益。

限制與免責聲明

本文件內含的資訊，包括所有指示說明、注意事項以及核准法規與證明，全都由供應商提供，並未個別經過 Dell 公司的確認或測試，因此，無論遵照或未遵照下列指示說明而造成損害時，Dell 公司並不負有任何責任。

本文件中提及零件的性質、能力、速度或者品質等陳述與聲明，皆由供應商提出，而非 Dell 公司，Dell 公司特別聲明不為所有這類陳述的正確性、完整性或實質性負責。

機型：1800MP

2006 年 9 月 修訂版 A00

目錄

1	產品介紹	5
	關於您的投影機	6
2	連接您的投影機	7
	連接至電腦	8
	連接至 DVD 播放機	9
	使用 S-video 訊號線連接 DVD 播放機	9
	使用複合訊號線連接 DVD 播放機	10
	使用複合視訊訊號線連接 DVD 播放機	11
	專業安裝選項：	12
3	使用投影機	13
	開啓投影機	13
	關閉投影機	13
	調整投影的影像	14
	升高投影機高度	14
	降低投影機高度	14
	調整投影機縮放和焦距	15
	調整投影影像大小	16
	使用控制面板	18

使用遙控器	19
使用螢幕顯示功能表	21
主選單	21
輸入選擇	21
自動調整	22
設定	22
圖形 (在電腦模式)	23
圖形 (在視頻模式)	23
顯示 (在電腦模式)	24
顯示 (在視頻模式)	25
燈泡	25
語言	26
偏好設定	27
4 投影機的疑難排解	31
更換燈泡	35
5 產品規格	37
6 與 Dell 公司聯絡	41
7 附錄：安全規格注意事項	67
FCC 通告 (僅限於美國)	67
NOM 資訊 (僅限於墨西哥)	68
8 詞彙表	69

產品介紹

以下所列是本產品的所有配件。請確認所附配件是否短缺，如有短缺或損壞，請立即與您的 Dell 經銷商聯絡。

包裝內容

1.8 公尺電源線 (美洲地區為 3 公尺) 1.8m VGA 訊號線 (VGA 轉接 VGA)

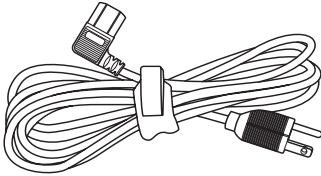

電池 (2)

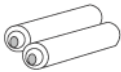

說明文件

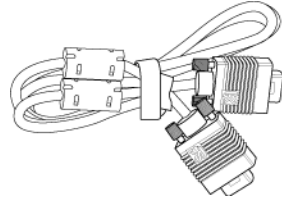

遙控器



手提袋



關於您的投影機

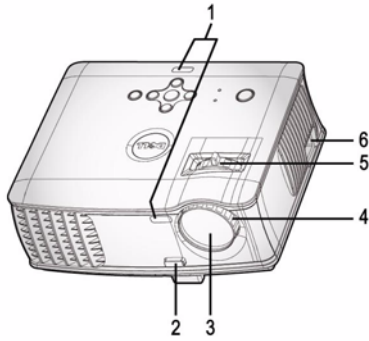

1	遙控器接收器
2	腳架鈕
3	鏡頭
4	對焦調整環
5	變焦調整片
6	電源線插口

2

連接您的投影機

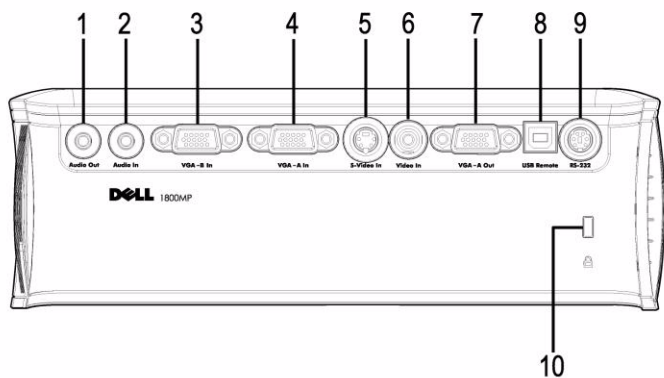

1	音頻輸出端子
2	音頻輸入端子
3	VGA-B 輸入端子
4	VGA-A 輸入端子
5	S-video 端子
6	視訊輸入端子
7	VGA-A 輸出端子
8	USB 遙控器端子
9	RS232 插口
10	電腦防盜鎖孔



轉接監視器僅從 VGA-A 輸入到 VGA-A 輸出。

連接至電腦

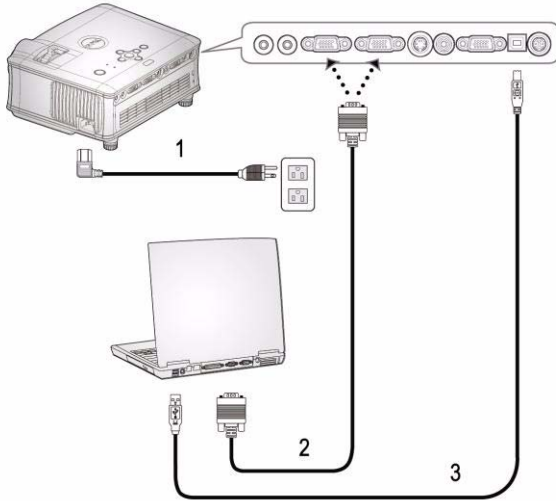

1	電源線
2	VGA 轉接 VGA 訊號線
3	USB 訊號線

 Dell 不提供 USB 訊號線。

連接至 DVD 播放機

使用 **S-video** 訊號線連接 DVD 播放機

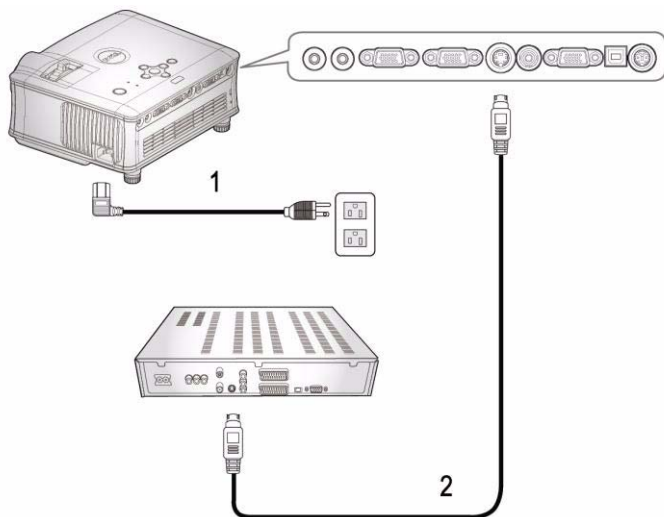

1	電源線
2	S-video 訊號線



Dell 不提供 S-video 訊號線。

您可以從 Dell 網站購買 S-Video 延長 (50 英呎 /100 英呎) 訊號線。

使用複合訊號線連接 DVD 播放機

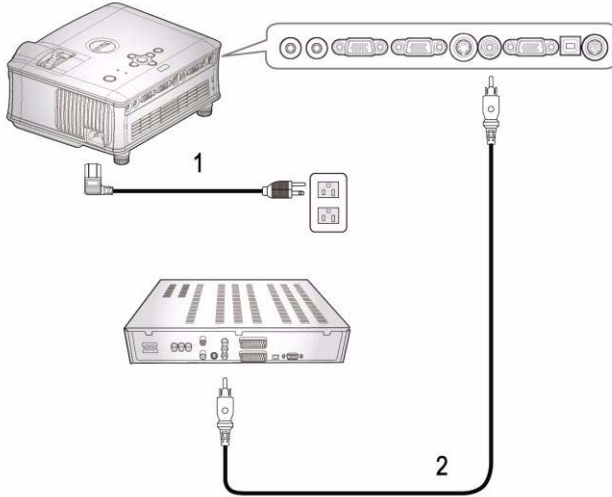

1	電源線
2	複合訊號線



Dell 不提供複合訊號線。
您可以從 Dell 網站購買複合延長 (50 英尺 /100 英尺) 訊號線。

使用複合視訊訊號線連接 DVD 播放機

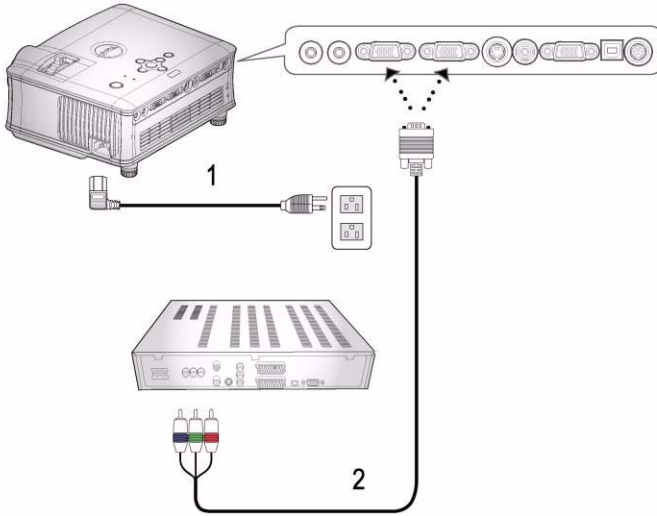

1	電源線
2	VGA 轉接 YPbPr 訊號線



Dell 不提供 VGA 轉接 YPbPr 訊號線。
您可以從 Dell 網站購買 VGA 轉接 YPbPr 延長 (50 英呎 /100 英呎)
訊號線。

專業安裝選項：

使用 RS232 訊號線連接電腦

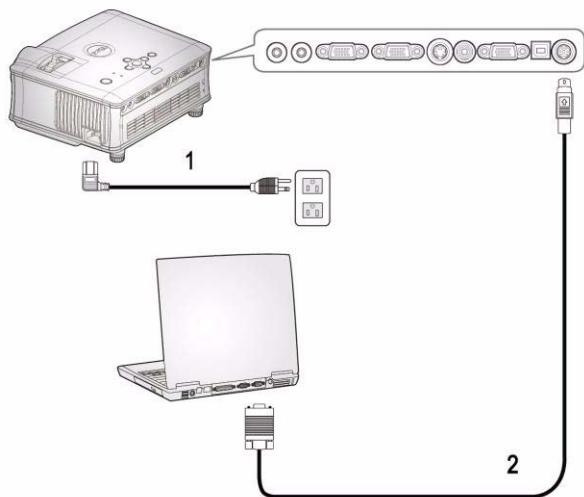

1	電源線
2	RS232 訊號線

 Dell 不提供 RS232 訊號線。

使用投影機

開啓投影機

 **要訣：**先啓動投影機再啓動訊號源，電源指示燈會閃爍藍色直到按下爲止。

- 1 取下鏡頭蓋。
- 2 連接電源線及適用的訊號線。關於連接投影機的資訊，請參閱 " 連接您的投影機 " 於第 7 頁。
- 3 按下電源鍵 (請參閱 " 使用控制面板 " 於第 18 頁，找到電源鍵的位置)。Dell 的商標會顯示達 30 秒鐘。
- 4 開啓您的訊號輸入源 (電腦、DVD 播放機等)，投影機會自動偵測訊號來源。

如果畫面出現 「信號尋找中 ...」的訊息，請確定已經將適當的訊號線連接妥當。

如果投影機同時連接多種訊號源，請按下遙控器或控制面板上的**輸入源**按鈕，選擇所要的訊號源。

關閉投影機

 **注意：**在風扇關閉或電源按鈕如以下過程所述開始閃爍之後，才能拔掉電源線。

- 1 按下電源鍵。
- 2 再次按下電源鍵進行確認。冷卻風扇持續運轉大約 60 秒鐘。
- 3 拔掉連接電源插座和投影機的電源線。

 **要訣：**如果在機器運轉時不小心按下電源鍵，畫面上會顯示 「您要關閉燈泡嗎？」的訊息。如果要清除此訊息，按下控制面板上的任意鍵或忽略它，這個訊息會在 3 秒鐘後自動消失。

調整投影的影像

升高投影機高度

- 1 按下腳架鈕。
- 2 將投影機提高到您所需的高度，再放開腳架鈕，固定位置。
- 3 使用傾斜調整環微調投影機高度。

降低投影機高度

- 1 按下腳架鈕。
- 2 將投影機降低到您所需的高度，再放開腳架鈕，固定位置。

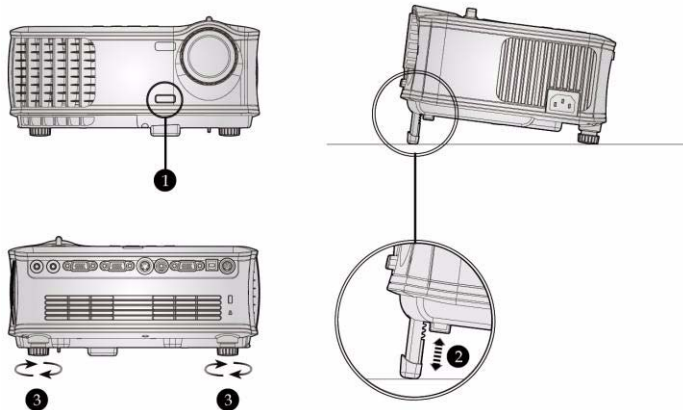

1	腳架鈕
2	腳架
3	傾斜調整環

調整投影機縮放和焦距

⚠ 警告：為了避免損壞投影機，在移動投影機或將投影機放入手提袋之前，一定要先確定變焦鏡頭和腳架已完全收回。

- 1 旋轉變焦調整片放大或縮小影像。
- 2 旋轉變焦調整片，直到影像清晰為止。本投影機的聚焦距離為 4.9 英尺到 39.4 英尺 (1.5 公尺到 12 公尺)。

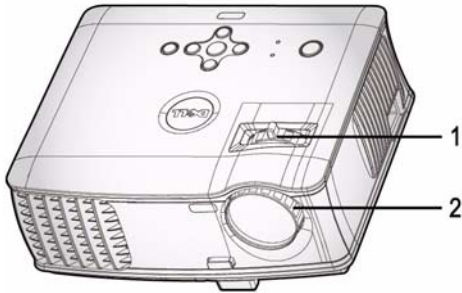

1	變焦調整片
2	對焦調整環

調整投影影像大小

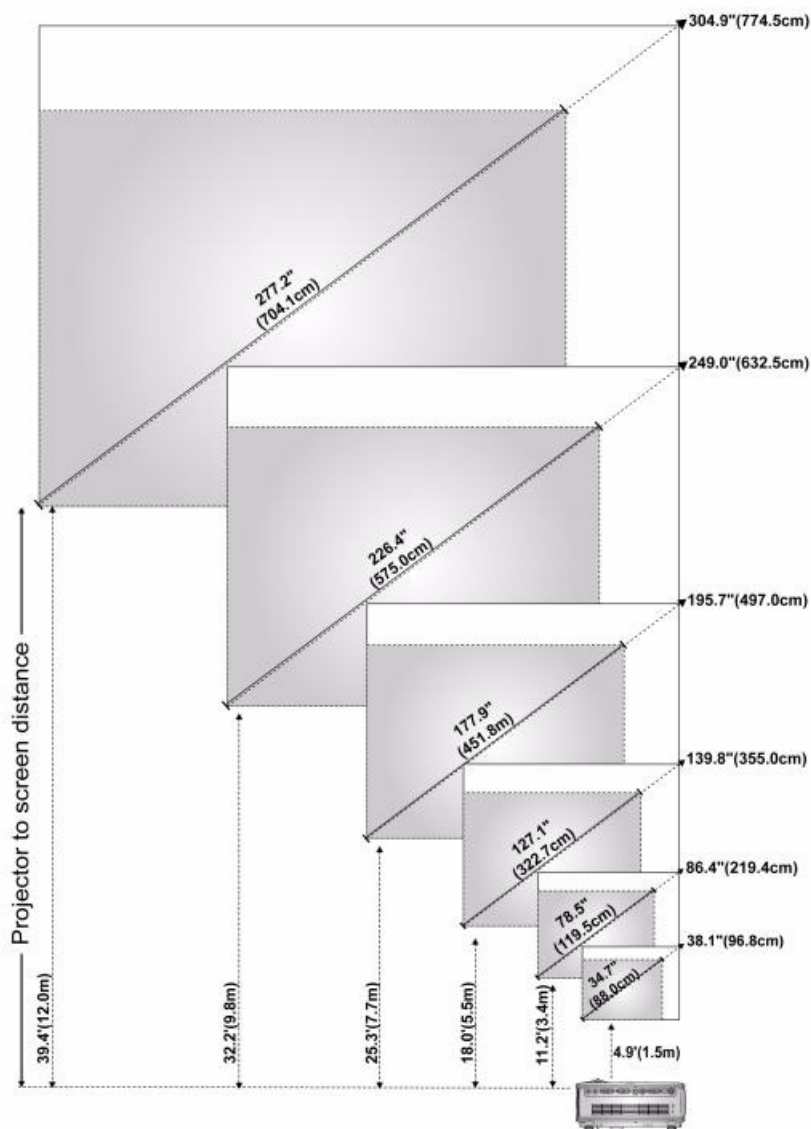

螢幕 (對角線)	最大	38.1" (96.8cm)	86.4" (219.4cm)	139.8" (355.0cm)	195.7" (497.0cm)	249.0" (632.5cm)	304.9" (774.5cm)
	最小	34.7" (88.0cm)	78.5" (199.5cm)	127.1" (322.7cm)	177.9" (451.8cm)	226.4" (575.0cm)	277.2" (704.1cm)
螢幕尺寸	最大 最大 (WxH)	30.5"X22.9"	69.1"X51.8"	111.8"X83.9"	156.5"X17.6"	199.2"X149.4"	243.9"X183.0"
		(77.5cm X 58.1cm)	(175.6cm X 131.7cm)	(284.0cm X 213.0cm)	(397.6cm X 298.2cm)	(506.0cm X 379.5cm)	(619.6cm X 464.7cm)
	最小 最大 (WxH)	27.7" X 20.8"	62.8" X 47.1"	101.6" X 76.2"	142.3" X 106.7"	181.1" X 135.8"	221.8" X 166.3"
		(70.4cm X 52.8cm)	(159.6cm X 119.7cm)	(258.2cm X 193.6cm)	(361.4cm X 271.1cm)	(460.0cm X 345.0cm)	(563.3cm X 422.5cm)
投影距離		4.9' (1.5m)	11.2' (3.4m)	18.0' (5.5m)	25.3' (7.7m)	32.2' (9.8m)	39.4' (12.0m)
* 本表格僅供使用者參考。							

使用控制面板

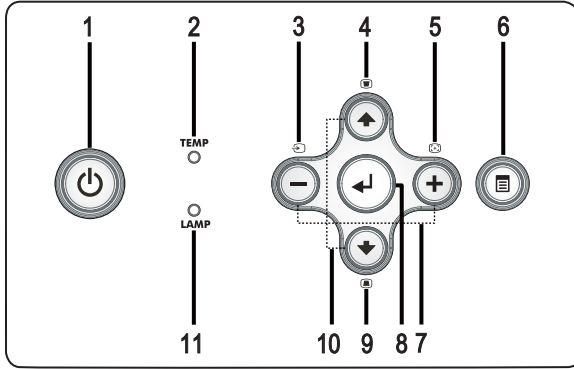

1	電源	開啓及關閉投影機。如需詳細資訊請參閱 "開啓投影機" 於第 13 頁及 "關閉投影機" 於第 13 頁。
2	TEMP 警告指示燈	<ul style="list-style-type: none">• 指示燈亮起橘色代表投影機已經過熱。投影機將自動關閉。請等投影機冷卻下來後，再重新開啓投影機。如果問題仍然存在，請與 Dell 公司聯絡。• 指示燈閃爍橘色代表投影機風扇已故障，投影機會自動關閉。如果問題仍然存在，請與 Dell 公司聯絡。
3	輸入源	若投影機同時連接多種訊號源，請按此鍵來選擇 Analog RGB、Composite、Component-i、S-video 與 Analog YPbPr 輸入源。
4	梯形畫面調整	按這個鍵可以修正因投影機擺設角度所造成的影像變形。(± 16 度)
5	Resync	按這個鍵可以使投影機與輸入源同步。當螢幕顯示功能 (OSD) 顯示時，Resync 無作用。
6	螢幕功能顯示	按這個鍵可啓動 OSD。使用方向鍵和 功能表 鍵就可瀏覽整個 OSD。
7	⊖與⊕按鈕	按這個鍵可以調整 OSD 設定。
8	Enter	按這個鍵可以確認選取的項目。

9	梯形畫面調整	按這個鍵可以修正因投影機擺設角度所造成的影像變形。(± 16度)
10	向上◀與▶向下	按這兩個鍵可以選擇 OSD 項目。
11	LAMP 警告指示燈	當 LAMP 指示燈亮起橘色時，請立即更換燈泡。當 LAMP 指示燈閃爍橘色時表示系統已故障，投影機會自動關閉。如果此問題仍然存在，請與 Dell 公司聯絡。

使用遙控器

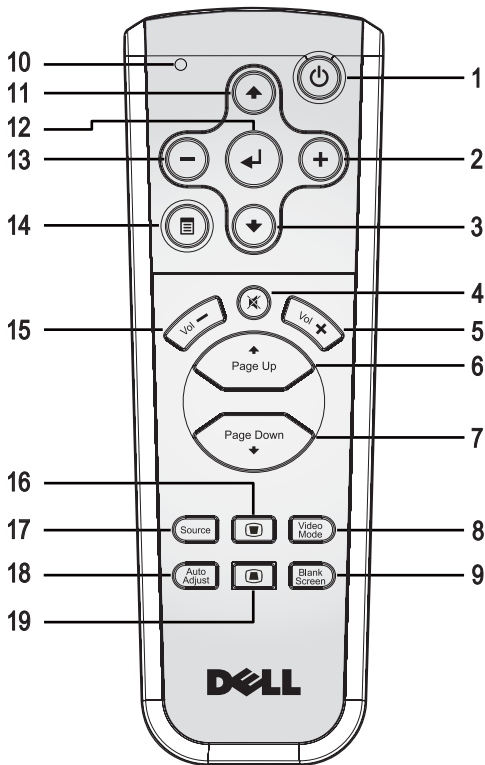

- | | | |
|---|----|--|
| 1 | 電源 | 開啓及關閉投影機。如需詳細資訊請參閱 "開啓投影機" 於第 13 頁及 "關閉投影機" 於第 13 頁。 |
|---|----|--|

2	+	按這個鍵可以調整 OSD 設定。
3	向下鍵	按這個鍵可以選取 OSD 項目。
4	靜音	按這個鍵可以使投影機的喇叭靜音或解除靜音。
5	音量+	按這個鍵可以提高音量。
6	至上頁	按這個鍵可以移至上一頁。
7	至下頁	按這個鍵可以移至下一頁。
8	視頻模式	Dell 1800MP 投影機內建資料顯示 (電腦圖形) 或視訊 (電影、遊戲等等) 的最佳化組態預設。按下 影像模式 按鈕, 切換 電腦模式 (PC mode)、 電影模式 (Movie mode)、 遊戲模式 (Game Mode)、sRGB 或 自訂模式 (CUSTOM mode) (可以讓使用者自行設定並儲存偏好設定)。按一下 視頻模式 按鈕會顯示目前的顯示模式; 再按一下 視頻模式 就可以切換至不同模式。
9	空白螢幕	按這個鍵可以隱藏畫面, 再按一下就可以恢復畫面顯示。
10	LED 指示燈	LED 指示燈。
11	向上鍵	按這個鍵可以選取 OSD 項目。
12	Enter 鍵	按這個鍵可以確認選項。
13	-	按這個鍵可以調整 OSD 設定。
14	螢幕功能顯示	按這個鍵可啟動 OSD。
15	音量-	按這個鍵可以降低音量。
16	梯形畫面調整	按這個鍵可以修正因投影機擺設角度所造成的影像變形。(± 16 度)
17	輸入源	按此鍵可切換 Analog RGB、Digital RGB、Composite、Component-i、S-video 和 Analog YPbPr 輸入源。
18	自動調整	按這個鍵可以使投影機與輸入源同步。當 OSD 顯示時, 自動調整 (Auto adjust) 無作用。
19	梯形畫面調整	按這個鍵可以修正因投影機擺設角度所造成的影像變形。(± 16 度)

使用螢幕顯示功能表

本投影機具備多國語言的螢幕顯示功能表 (OSD)，無論有沒有輸入源都可以顯示 OSD。

在主選單中，按下 \ominus 或 \oplus ，選擇操作頁面；

在子功能表中，按下 \blacktriangle 或 \blacktriangledown ，選取項目，被選取的項目會變成深灰色。使用控制面板的 \ominus 或 \oplus 或遙控器來調整設定。

如果要回到主選單，按下面板上的選單 (Menu) 或遙控器。

如果要結束 OSD，請移至**退出**索引標籤，並按下面板控制或遙控器上的 Enter 鍵。

主選單



輸入選擇

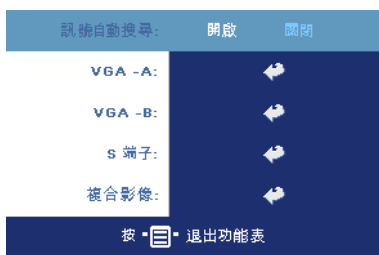

訊號自動搜尋—選擇**開啟** (預設)，自動偵測可使用的輸入訊號，在投影機開啓時按下**輸入源**按鈕，它會自動搜尋下一個可用的輸入信號；選擇**關閉**，鎖定目前的輸入訊號。當選擇**關閉**並按下**輸入源**時，就可選取想使用的輸入訊號。

VGA—按 Enter 鍵以偵測 VGA 訊號。

S 端子—按 Enter 鍵以偵測 S 端子訊號。

複合影像—按 Enter 鍵以偵測複合訊號。

自動調整

Auto Adjustment in Progress...





選取並顯示 "自動校正進行中..." 資訊。

設定



垂直梯形修正 —修正因投影機擺設角度所造成的影像變形。

投影機模式 —選擇影像顯示的方式：

-  正面投影桌上形式 (預設)。
-  正面投影天花板形式。當你選擇此功能時，投影機的影像會上下顛倒。
-  背面投影桌上形式。當您選擇此功能時，投影機將會將影像左右反轉，如此您便可將畫面從後方投射在半透明的螢幕上。
-  背面投影天花板形式。當你選擇此功能時，投影機的影像會上下顛倒並左右相反。使用天花板形式投影時，您可以從半透明螢幕的後方投影。

縱橫比 —選取一個縱橫比，調整影像顯示的方式。

- 1:1 -- 按原尺寸來顯示輸入源。
如果您使用下列之一的話，請用 1:1 的縱橫比：
 - VGA 訊號線和電腦的解析度低於 XGA (1024 x 768)。
 - 色差訊號線 (576p/480i/480p)
 - S-Video 訊號線
 - 複合訊號線
- 16:9 -- 輸入源會縮放成符合螢幕大小。
- 4:3 -- 輸入源進行縮放以適合螢幕。
如果您使用下列之一的話，請用 16:9 或 4:3 的縱橫比：
 - 電腦解析度高於 XGA
 - 色差訊號線 (1080i 或 720p)

投影機資訊 —按這個鍵可以顯示投影機機型名稱、目前解析度與投影機序號 (PPID#)。

圖形 (在電腦模式)



色。使用者模式啓動「色溫設定」功能表中的值。

色彩調整—手動調整紅色、綠色及藍色。

圖形 (在視頻模式)



量。

鮮明度—按 \ominus 減少鮮明度，按 \oplus 增加鮮明度。

色調—按 \ominus 增加影像中的綠色，按 \oplus 增加影像中的紅色。

亮度—使用 \ominus 和 \oplus ，調整影像的亮度。

對比—使用 \ominus 和 \oplus ，控制畫面最亮與最暗的部份之間的階調。調整對比會改變畫面中黑色與白色的量。

色溫—調整色溫。色溫越高，畫面會越偏藍色；色溫越低，畫面會越偏紅

亮度—使用 \ominus 和 \oplus ，調整影像的亮度。

對比—使用 \ominus 和 \oplus ，控制畫面最亮與最暗的部份之間的階調。調整對比會改變畫面中黑色與白色的量。

飽和度—將視訊訊號由黑白調整到色彩飽和。按 \ominus 減少影像中的色彩量，按 \oplus 增加影像中的色彩



色溫—調整色溫。色溫越高，畫面會越偏藍色；色溫越低，畫面會越偏紅色。使用者模式啓動「色溫設定」功能表中的值。

色彩調整—手動調整紅色、綠色及藍色。

顯示 (在電腦模式)



視頻模式—根據投影機使用的方式，選取一個使顯示影像最佳化的模式：**電腦**、**電影**、**sRGB** (提供更精準的色彩呈現)、**遊戲** 以及 **自訂** (可依您的喜好來設定)。如果您調整**白光飽和度**或**灰度**，投影機會自動切換至**自訂**模式。

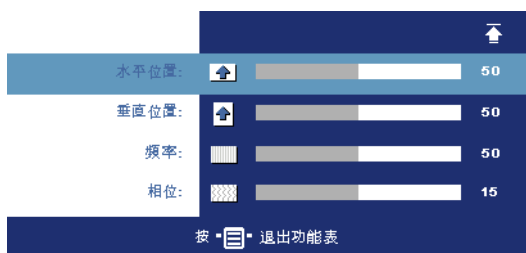

訊號類型—可以手動選擇 RGB、YCbCr、YPbPr 影像來源等不同型態的訊號。

白光飽和度—設定為 0 表示最大色彩，設定為 10 表示最大亮度。

灰度—調整四種預設值以變更顯示的色彩效能。

水平位置—按 ⊖ 使影像的水平位置往左移，按 ⊕ 使影像的水平位置往右移。

垂直位置—按 ⊖ 使影像的垂直位置往下移，按 ⊕ 使影像的垂直位置往上移。

頻率—變更資料顯示的時脈頻率來與電腦的顯示卡頻率相符。當您看到畫面有垂直的閃爍線條時，請使用**頻率** (Frequency) 控制來使線條最小化。這只能粗略地調整。

相位—使顯示的訊號的相位與顯示卡同步。當您遇到畫面不穩定或閃爍時，請使用**相位** (Tracking) 功能予以修正。這是精確的調整。

顯示 (在視頻模式)



視頻模式—根據投影機使用的方式，選取一個使顯示影像最佳化的模式：**電腦**、**電影**、**sRGB**（提供更精準的色彩呈現）、**遊戲**以及**自訂**（可依您的喜好來設定）。如果您調整**白光飽和度**或**灰度**，投影機會自

動切換至**自訂**模式。

訊號類型—可以手動選擇 RGB、YCbCr、YPbPr 影像來源等不同型態的訊號。

白光飽和度—設定為 0 表示最大色彩，設定為 10 表示最大亮度。

灰度—調整四種預設值以變更顯示的色彩效能。

燈泡



燈泡時數—顯示從燈泡計時器重新設定後開始運作的時數。

省電—選擇**是**，設定省電模式延遲期間。延遲期間指的是您想讓投影機在沒有訊號輸入的情形下閒置的時間，超過設定的時間投影機就會進入省電模式（橘色 Power

指示燈）並且關閉燈泡，當投影機偵測到輸入訊號，或按下電源鍵時，投影機就會重新開啓。如果兩個小時後沒有任何動作，投影機會自動關閉（藍色 Power 指示燈），您必須按下電源鍵才能開啓投影機。

經濟模式—選擇**開啓** (On) 可在較低的電力等級 (190 瓦) 下使用投影機，如此可提供較長的燈泡壽命、較安靜的作業及較暗的螢幕亮度輸出；選取**關閉**可在一般的電力等級 (255 瓦) 下作業。



燈泡重設—更換新燈泡後，請選擇**是**，重新設定燈泡計時器。

語言



偏好設定



音量—按下  鍵可降低音量，按下  鍵可提高音量。

靜音—可調成靜音。

選單鎖定—選取**開啟**可啓用**選單鎖定**，隱藏 OSD 功能表。若要關閉**選單鎖定**，按下面板上的選單或遙控器 15 秒以停用。

選單逾時—調整 OSD 逾時的延遲時間，預設時間為 30 秒。



密碼—用安全密碼功能保護及限制進入您的投影機。運用此安全工具可以加強多種的進入限制用來保護您的隱私以防止他人損害投影機。表示著投影機若無許可則不得使用，因此提供一種防失竊的特性。

當密碼防護功能被**啓用**（開啓），於電源接頭插入插座並且首次開啓投影機時，密碼防護對話匣出現並要求輸入一組密碼。在預設值時，此功能無法使用。可於密碼選單啓用此功能。此密碼安全功能將於下次開啓投影機時啓用。若啓用此功能，於投影機開啓時將被要求輸入密碼。

1 首次密碼輸入指示：

- a 前往**偏好**設定選單，按 **Enter** 鍵，再選取**密碼**以**啓用**密碼設定。

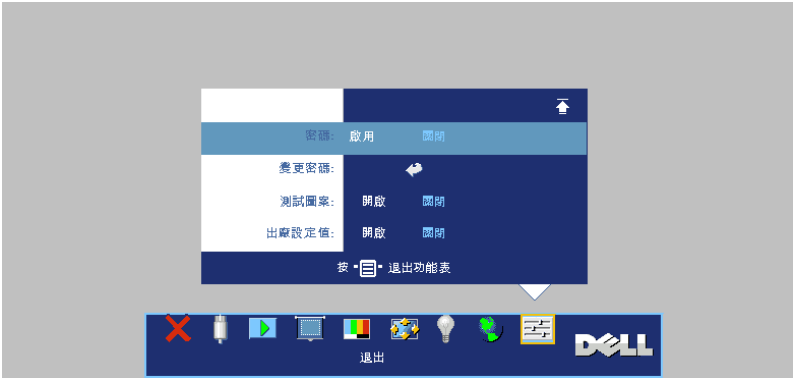

- b 啓用密碼功能將會跳出字元對話框，從螢幕上鍵入一組四位元數字並按 **ENTER** 鍵。



- c 爲確認，再次輸入密碼。

- d 若密碼驗證成功，可以重新使用投影機的功能及工具。

2 若輸入錯誤密碼，則還有另外兩次機會。三次輸入錯誤後，投影機會自動關機。



要訣：倘若忘記密碼，請聯絡 Dell 經銷商或合格的服務人員。

- 3 欲停用密碼功能，選取**關閉**並輸入密碼則停用此功能。



變更密碼—鍵入原有密碼，然後輸入並再次確認新密碼。



測試圖案—選擇**開啓**，啓用內建焦距和解析度自動偵測的**測試圖案**。按下**功能表鍵**以關閉**測試圖案**。

出廠設定值—選擇**開啓**可將投影機重設為出廠預設值，出廠設定值的項目，包括了電腦訊號和視訊訊號的設定。



投影機的疑難排解

如果您在使用投影機時遇到困難，請參閱以下內容。如果問題仍然存在，請與 **Dell** 公司聯絡。



問題

螢幕中沒有任何影像



可能的解決方式

- 請確認您已經取下鏡頭蓋，並且已經開啓投影機的開關。
- 請確定已經啓用外接式圖形連接埠。如果您使用的是 Dell 筆記型電腦，請按下   (Fn+F8)。如果您使用其他機型電腦，請參閱該電腦的說明文件。
- 確定您已確實連接所有的訊號線。請參閱連接您的投影機於第 7 頁。
- 請確定接頭沒有彎曲或斷裂。
- 請檢查投影機的燈泡安裝是否妥當（請參閱更換燈泡於第 35 頁）。
- 請執行 **偏好設定** 中的 **測試圖案** 功能。請確認測試圖案的色彩是否正確。

不完整、跳動或不正常顯示的畫面

- 1 請按遙控器或控制面板上的 **Resync** 鍵。
- 2 如果您使用的是 Dell 筆記型電腦，請將電腦的解析度設定為 XGA (1024 x 768)：
 - a 用滑鼠右鍵按一下 Windows 桌面未使用的部份，按一下 **內容** 然後選取 **設定** 索引標籤。
 - b 確認外部的顯示器連接埠已設定為 1024 x 768 像素。
 - c 按下   (Fn+F8)。

如果在變更螢幕解析度時遇到困難或畫面停止不動時，請重新啓動所有設備及投影機。如果您使用的不是 Dell 筆記型電腦，請參閱該電腦的說明文件。

問題 (續前頁)	可能的解決方式 (續前頁)
螢幕沒有顯示簡報內容	如果您使用的是 Dell 筆記型電腦，請按下   (Fn+F8)。
影像不穩定或閃爍	在 OSD 投影設定 顯示 標籤調整相位 (只適用電腦模式)。
影像有垂直閃爍的條紋	在 OSD 投影設定 顯示 標籤調整頻率 (只適用電腦模式)。
影像色彩錯誤	<ul style="list-style-type: none"> • 如果您的圖形卡輸出信號是 sync on Green，而您要以 60Hz 信號顯示 VGA，請在 OSD 中選擇顯示、選取訊號類型，然後選擇 RGB。 • 請執行偏好設定中的測試圖案功能。請確認測試圖案的色彩是否正確。
影像焦點模糊	<ol style="list-style-type: none"> 1 調整投影機上的對焦調整環。 2 請確認投影螢幕與投影機之間有足夠的距離 (4.9 英尺 [1.5 公尺] 到 39.4 英尺 [12.0 公尺])。
在 16:9 的 DVD 顯示時影像被拉長	<p>本投影機會自動偵測 16:9 的 DVD 影片格式，以設定值 4:3 (letter-box) 的比例將縱橫比調整成可在全螢幕上播放。</p> <p>如果影像仍然有被拉長的現象，請依照以下步驟調整縱橫比：</p> <ul style="list-style-type: none"> • 如果您的 DVD 影片格式為 16:9，請將 DVD 播放機的螢幕畫面縱橫比設定為 4:3。 • 如果您無法在 DVD 播放機上調整螢幕畫面縱橫比為 4:3，請從 OSD 上的設定選單設定。
影像顛倒	從 OSD 選取 設定 並調整投影機模式。
燈泡燒毀或有破裂聲	當燈泡的壽命結束時，它可能會燒掉，也可能產生很大的破裂聲。如果發生這種情況，投影機的電源無法開啓。如果要更換燈泡，請參閱更換燈泡於第 35 頁。
螢幕中沒有出現 OSD	嘗試持續按下面板上的選單 (Menu) 鍵 15 秒以解除 OSD 鎖定。檢查 選單鎖定 選單鎖定於第 27 頁。

問題 (續前頁)

遙控器無法順利操作，或只能在有限的範圍內操作。

可能的解決方式 (續前頁)

電池可能電力不足，請更換 2 個新的 AAA 電池。

訊號類型

投影機狀態	說明	按鈕			指示燈	
		電源 (藍色)	電源 (黃褐色)	其他 (藍色)	溫度 (黃褐色)	燈泡 (黃褐色)
待機模式	投影機為待機模式。準備開啓電源。	每秒閃爍	關閉	關閉	關閉	關閉
暖機模式	打開電源之後需 30 秒鐘預熱。	開啓	關閉	開啓	關閉	關閉
燈泡亮起	投影機處於正常操作狀態。準備顯示影像。	開啓	關閉	開啓	關閉	關閉
冷卻模式	系統處於冷卻模式，以便正確關閉。	開啓	關閉	關閉	關閉	關閉
省電模式	省電模式已啓動。如果 2 小時內沒有訊號連接到投影機，則投影機將進入待機模式。	關閉	每秒閃爍	關閉	關閉	關閉
在省電模式之前冷卻。	在進入省電模式之前需 60 秒鐘冷卻下來。	關閉	開啓	關閉	關閉	關閉
投影機過熱	通風口可能阻塞或者環境溫度超過 35°C。投影機將會自動關閉。請確保通風口未阻塞並且環境溫度在操作溫度範圍之內。如果問題仍然存在，請與 Dell 公司聯絡。	關閉	關閉	關閉	開啓	關閉
燈泡過熱	通風口可能阻塞，燈泡過熱。投影機將會自動關閉。請等投影機冷卻下來後，再重新開啓投影機。如果問題仍然存在，請與 Dell 公司聯絡。	開啓	關閉	關閉	開啓	關閉
燈泡驅動器過熱	通風口可能阻塞或者燈泡驅動器過熱。投影機將會自動關閉。請等投影機冷卻下來後，再重新開啓投影機。如果問題仍然存在，請與 Dell 公司聯絡。	關閉	開啓	關閉	開啓	關閉
風扇故障	其中一個風扇發生了故障。投影機將會自動關閉。如果問題仍然存在，請與 Dell 公司聯絡。	關閉	關閉	關閉	每 500 毫秒閃爍一次。	關閉
燈泡驅動器故障	燈泡驅動器已故障。投影機將會自動關閉。3 分鐘後拔掉電源線，然後再開啓顯示器。如果無法順利解決問題，請與 Dell 公司聯絡。	關閉	每秒閃爍	關閉	關閉	每秒閃爍
色輪故障	色輪無法啓動。系統發生故障，投影機將會自動關閉。3 分鐘後拔掉電源線，然後再開啓顯示器。如果無法順利解決問題，請與 Dell 公司聯絡。	開啓	關閉	關閉	關閉	每 2 秒閃爍
燈泡故障	燈泡已損壞 更換燈泡。	關閉	關閉	關閉	關閉	開啓

更換燈泡

當螢幕上出現「燈泡在全電力運轉下壽命即將結束，www.dell.com/lamps」的訊息時，請更換燈泡。如果更換燈泡後，這個問題持續發生，請與 **Dell** 公司聯絡。如需詳細資訊，請參閱「與 **Dell** 公司聯絡」。

警告：使用中的燈泡溫度極高，在更換燈泡之前，請確實讓投影機冷卻至少 30 分鐘。

- 1 關閉投影機並拔下電源線。
- 2 讓投影機至少冷卻 30 分鐘。
- 3 旋開固定燈泡蓋的兩個螺絲，取下燈蓋。

警告：如果燈泡已破碎請小心處理，因為碎片很鋒利，可能會造成人身傷害。請將碎片從投影機全部清除，並依據當地法律規定處理或回收這些碎片。請瀏覽 www.dell.com/hg 以獲得相關資訊。

- 4 旋開固定燈泡的 2 個螺絲。

警告：任何時候都不要觸摸燈泡或燈泡玻璃。投影機的燈泡非常易碎，觸碰有可能導致破碎。

- 5 握住金屬把手，將燈泡拉出。

要訣：Dell 可能會要求將保修期內更換下來的燈泡歸還 Dell，否則請聯繫當地的廢棄物處理機構，索取最近的廢棄物處理站地址。

- 6 更換新的燈泡。
- 7 鎖緊用於固定燈泡的兩顆螺絲。
- 8 更換燈泡蓋並鎖緊 2 顆螺絲。
- 9 在 OSD 功能表的燈泡選項中選擇燈泡重設，然後選擇「是」，以重設燈泡使用時間。(請參閱燈泡於第 25 頁)

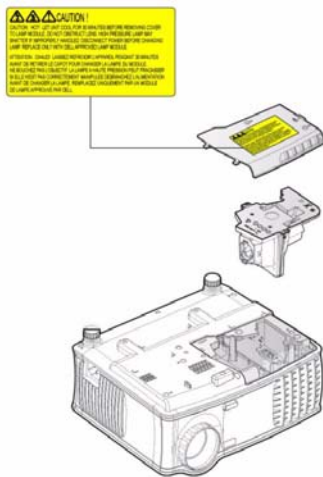



警告：燈泡廢棄（僅限於美國）

Ⓢ燈泡含有水銀，必須依據當地、州或聯邦法律來回收或廢棄。如需詳細資訊，請至 WWW.DELL.COM/HG 或聯繫電子工業聯盟

WWW.EIAE.ORG。如需燈泡特定的廢棄資訊，請至

WWW.LAMPRECYCLE.ORG 查詢。

產品規格

投影技術	單晶片 0.55" XGA DDR 技術
亮度	2100 ANSI 流明 (最大)
對比率	2000:1 典型 (全開 / 全關)
均勻性	80% 典型 (日本標準 - JBMA)
燈泡	200 瓦, 使用者可自行更換壽命長達 2500 小時的燈泡 (在經濟模式下可達 3000 小時)
像素數	1024 x 768 (XGA)
可顯示顏色數	16.7 百萬元
色輪速度	100~127.5Hz (1.5~2X)
投射鏡片	F/2.35~2.47, f=21.83~23.81 mm 具 有 1.1 倍手動縮放鏡頭
投影螢幕尺寸	34.7~304.9 英吋 (對角線)
投射距離	3.9-39.4 英尺 (1.5-12 公尺)
視訊相容性	與 NTSC 3.58、NTSC 4.43、PAL、 PAL-M、PAL-N、SECAM 和 HDTV (480i、480P、576i、576P、720P、 1080i) 相容 與複合訊號、色差訊號及 S 端子相容
水平頻率	15kHz-94kHz (類比)
垂直頻率	50Hz-85Hz (類比)
電源供應	100-240V、AC 50-60 Hz 全域 PFC 電 源供應器
耗電量	正常情況 255 瓦, 經濟模式下 190 瓦
聲音	1 個喇叭, 2 瓦 RMS

噪音等級	36 dB(A) 全開模式，30 dB(A) 經濟模式
重量	<4.6 英鎊 (2.1 公斤)
尺寸 (W x H x D)	外部 9.6 x 8.3 x 4.5 ± 0.04 英吋 (244 x 211 x 115 釐米)
操作環境	作業溫度：5°C - 35°C (41°F- 95°F) 溼度：最大 80% 存放溫度：-20°C 到 60°C (-4°F 到 140°F) 溼度：最大 90%
安全規格	FCC、ICES-003、CE、VCCI、C-Tick、MIC/Korea、CCC、UL/cUL、Nemko-GS、CB、PSE、PSB、IRAM、NOM、Gost-R
I/O 接頭	電源：一個 AC 電源輸入插座 (3 孔) VGA 輸入： 兩個 15 針 VGA 端子 (藍)：VGA-A 輸入和 VGA-B 輸入，用於模擬 RGB/色差、HDTV 輸入訊號 VGA 輸出： 一個 15 針 VGA 端子 (黑)，用於「VGA-A 輸出」轉接 視訊輸入：一個 S-video 端子，一個複合視訊端子 (RCA-Yellow) 音頻輸入：一個 3.5 公釐立體聲微型話筒插孔 (藍) 音頻輸出：一個 3.5 公釐立體聲微型話筒插孔 (綠) RS-232 埠：一個微型 DIN 6 針埠，用於 RS232 支援 USB 埠：一個 USB 從屬裝置，用於遙控器滑鼠支援

RS232 接頭配置

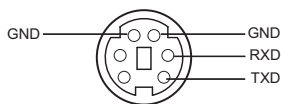

RS232 通訊協定

- 通訊設定

連接設定	值
傳輸速率：	19200
資料位元：	8
同位檢查	無
停止位元	1

- 語法型態

叫出 OSD 選單並且調整設定

- 控制命令語法 (從電腦控制投影機)

[H][AC][SoP][CRC][ID][SoM][COMMAND]

- 範例：開啓電源語法 (low byte 先送出)。

--> 0xBE, 0xEF, 0x10, 0x05, 0x00, 0xC6, 0xFF, 0x11, 0x11, 0x01, 0x00, 0x01

- 控制命令清單

請至 support.dell.com 檢視最新的 RS232 程式碼。

電腦信號相容模式表

模式	解析度	(類比)	
		垂直頻率 (Hz)	水平頻率 (KHz)
VGA	640X350	70.087	31.469
VGA	640X350	85.08	37.861
VGA	640X400	85.08	37.861
VGA	640X480	59.94	31.469
VGA	640X480	72.809	37.861
VGA	640X480	75	37.5
VGA	640X480	85.008	43.269
VGA	720X400	70	31.5
VGA	720X400	85.039	37.927
SVGA	800X600	56.25	35.156
SVGA	800X600	60.317	37.879
SVGA	800X600	72.188	48.1077
SVGA	800X600	75	46.875
SVGA	800X600	85.061	53.674
XGA	1024X768	60.004	48.363
XGA	1024X768	70.069	56.476
XGA	1024X768	75.029	60.023
XGA	1024X768	84.997	68.677
*	1152X864	75	67.5
*UVGA	1280X960	60	60
*SXGA	1280X1024	60.02	63.981
*SXGA	1280X1024	75.025	79.976
*SXGA+	1400X1050	59.978	65.317
*UXGA	1600X1200	60	75
MAC LC13*	640X480	66.66	34.98
MAC II 13*	640X480	66.68	35
MAC 16*	832X624	74.55	49.725
MAC 19*	1024X768	75	60.24
*MAC	1152X870	75.06	68.68
MAC G4	640X480	60	31.35
IMAC DV	1024X768	75	60

* 壓縮的電腦影像。

與 Dell 公司聯絡

若要以電子方式與 Dell 公司聯絡，您可以到以下網站：

- www.dell.com
- support.dell.com (技術支援)

若要找出您所在國家的特定網址，請從下表中找出適用的國家部分



要訣：免付費電話僅可於所列國家境內使用。



要訣：在某些國家，可從另外列出的電話號碼清單中獲得該國 Dell™ XPS™ 電腦專屬的技術支援。如果您沒有看到專屬於 XPS 電腦的電話號碼清單，請利用技術支援號碼清單中的電話與我們聯絡，您的電話就會被適當地轉接。

以下內容提供聯絡 Dell 的管道，您可利用這些電子郵件位址、電話號碼及代碼聯絡 Dell。如果您不知道應撥打的代碼，請聯絡當地或國際電信業者。



要訣：這裏提供的聯絡資訊在本文件印刷時確信是正確無誤的，如有變更恕不另行通知。

國家 (城市) 國際通話代碼 城市碼	部門名稱或服務區域， 網站和電子郵箱位址	區碼， 當地號碼和 免付費電話號碼
安圭拉	網站： www.dell.com.ai 電子郵箱： la-techsupport@dell.com 技術支援	免付費專線：800- 335-0031
安地卡及巴布達	網站： www.dell.com.ag 電子郵箱： la-techsupport@dell.com 技術支援	1-800-805-5924

國家 (城市) 國際通話代碼 城市碼	部門名稱或服務區域， 網站和電子郵箱位址	區碼， 當地號碼和 免付費電話號碼
Aomen	技術支援 (Dell™ Dimension™、 Dell Inspiron™、Dell OptiPlex™、Dell Latitude™ 和 Dell Precision™) 技術支援 (伺服器 and 儲存器)	0800-105 0800-105
阿根廷 (布宜諾斯艾 利斯) 國際通話代碼：00 國碼：54 城市碼：11	網站： www.dell.com.ar 電子郵箱： la-techsupport@dell.com 適用於桌上型和筆記型電腦的電 子郵箱： la-techsupport@dell.com 適用於伺服器和 EMC® 儲存產 品的電子郵箱： la_enterprise@dell.com 客戶關懷中心 技術支援 技術支援服務 銷售部	免付費專線：0- 800-444-0730 免付費專線：800- 222-0154 免付費專線：0- 800-444-0724 0-810-444-3355
阿魯巴	網站： www.dell.com.aw 電子郵箱： la-techsupport@dell.com 技術支援	免付費專線：800- 1578
澳大利亞 (雪梨) 國際通話代碼：0011 國碼：61 城市碼：2	網站： support.ap.dell.com 電子郵箱： support.ap.dell.com/contactus 一般支援	13DELL-133355

國家 (城市) 國際通話代碼 城市碼	部門名稱或服務區域， 網站和電子郵箱位址	區碼， 當地號碼和 免付費電話號碼
奧地利 國際通話代碼：900	網站：support.euro.dell.com 電子郵箱： tech_support_central_europe@ dell.com 家庭 / 小型企業銷售部 家庭 / 小型企業傳真 家庭 / 小型企業客戶關懷中心 優先帳戶 / 公司客戶關懷中心 XPS 支援 適用於所有其他 Dell 電腦的家 庭 / 小型企業支援 優先帳戶 / 公司支援 總機	0820 240 530 00 0820 240 530 49 0820 240 530 14 0820 240 530 16 0820 240 530 81 0820 240 530 17 0820 240 530 17 0820 240 530 00
巴哈馬	網站：www.dell.com.bs 電子郵箱： la-techsupport@dell.com 技術支援	免付費專線： 1-866-874-3038
巴貝多	網站：www.dell.com/bb 電子郵箱： la-techsupport@dell.com 技術支援	1-800-534-3142
比利時 (布魯塞爾) 國際通話代碼：00 國碼：32 城市碼：2	網站：support.euro.dell.com XPS 技術支援 適用於所有其他 Dell 電腦的技 術支援 技術支援傳真 客戶關懷中心 公司銷售部 傳真 總機	02 481 92 96 02 481 92 88 02 481 92 95 02 713 15 65 02 481 91 00 02 481 92 99 02 481 91 00

國家 (城市) 國際通話代碼 城市碼	部門名稱或服務區域， 網站和電子郵箱位址	區碼， 當地號碼和 免付費電話號碼
百慕達	網站：www.dell.com/bm 電子郵箱： la-techsupport@dell.com 技術支援	免付費專線： 1-877-890-0754
玻利維亞	網站：www.dell.com/bo 電子郵箱： la-techsupport@dell.com 一般支援	免付費專線：800- 10-0238
巴西 國際通話代碼：00 國碼：55 城市碼：51	網站：www.dell.com/br 電子郵箱： BR-TechSupport@dell.com 客戶關懷中心與技術支援 技術支援傳真 客戶關懷中心傳真 銷售部	0800 90 3355 51 2104 5470 51 2104 5480 0800 722 3498
英屬維爾京群島	一般支援	免付費專線： 1-866-278-6820
汶萊 國碼：673	技術支援 (馬來西亞檳榔嶼) 客戶關懷中心 (馬來西亞檳榔嶼) 交易銷售部 (馬來西亞檳榔嶼)	604 633 4966 604 633 4888 604 633 4955

國家 (城市) 國際通話代碼 城市碼	部門名稱或服務區域， 網站和電子郵箱位址	區碼， 當地號碼和 免付費電話號碼
加拿大 (北約克，安 大略)	線上訂購狀態： www.dell.ca/ostatus	
國際通話代碼：011	AutoTech (自動化硬體及保固部 支援)	免付費專線： 1-800-247-9362
	客戶服務中心 (家庭銷售 / 小型 企業)	免付費專線： 1-800-847-4096
	客戶服務中心 (中型 / 大型企業 和政府)	免付費專線： 1-800-326-9463
	客戶支援 (印表機、投影機、電 視、掌上型電腦、數位自動光碟 儲存器和無線裝置)	免付費專線： 1-800-847-4096
	硬體及保固支援 (家庭銷售 / 小 型企業)	免付費專線： 1-800-906-3355
	硬體及保固支援 (中型 / 大型企 業和政府)	免付費專線： 1-800-387-5757
	硬體保固支援 (印表機、投影 機、電視、掌上型電腦、數位自 動光碟儲存器和無線裝置)	1-877-335-5767
	銷售部 (家庭 / 小型企業)	免付費專線： 1-800-387-5752
	銷售部 (中型 / 大型企業和政府)	免付費專線： 1-800-387-5755
	零件銷售部與延伸服務銷售部	1 866 440 3355
開曼群島	電子郵箱： la-techsupport@dell.com	
	技術支援	免付費專線： 1-877-261-0242
智利 (聖地牙哥)	網站： www.dell.com/cl	
國碼：56	電子郵箱： la-techsupport@dell.com	
城市碼：2	銷售部與客戶支援	免付費專線： 1230-020-4823
	技術支援傳真 (CTC)	免付費專線： 800730222
	技術支援傳真 (ENTEL)	免付費專線： 1230-020-3762

國家 (城市) 國際通話代碼 城市碼	部門名稱或服務區域， 網站和電子郵箱位址	區碼， 當地號碼和 免付費電話號碼
中國 (廈門) 國碼：86 城市碼：592	技術支援網站： support.dell.com.cn 技術支援電子郵箱： cn_support@dell.com 客戶關懷中心電子郵箱： customer_cn@dell.com 技術支援傳真	592 818 1350
	技術支援 (Dimension 與 Inspiron)	免付費專線： 800 858 2969
	技術支援 (OptiPlex、Latitude 與 Dell Precision)	免付費專線：800 858 0950
	技術支援 (伺服器 and 儲存器)	免付費專線：800 858 0960
	技術支援 (投影機、PDA、交換 機和路由器等等)	免付費專線： 800 858 2920
	技術支援 (印表機)	免付費專線： 800 858 2311
	客戶關懷中心	免付費專線： 800 858 2060
	客戶關懷中心傳真	592 818 1308
	家庭與小型企業	免付費專線： 800 858 2222
	優先帳戶分部	免付費專線： 800 858 2557
	大型公司帳戶 GCP	免付費專線： 800 858 2055
	大型公司帳戶重要帳戶	免付費專線： 800 858 2628
	大型公司帳戶北部地區	免付費專線： 800 858 2999
	大型公司帳戶北部地區政府及教 育機構	免付費專線： 800 858 2955
	大型公司帳戶東部地區	免付費專線： 800 858 2020

國家 (城市) 國際通話代碼 城市碼	部門名稱或服務區域， 網站和電子郵箱位址	區碼， 當地號碼和 免付費電話號碼
	大型公司帳戶東部地區政府及教育機構	免付費專線： 800 858 2669
	大型公司帳戶 Queue Team	免付費專線： 800 858 2572
	大型公司帳戶南部地區	免付費專線： 800 858 2355
	大型公司帳戶西部地區	免付費專線： 800 858 2811
	大型公司帳戶備用零件	免付費專線： 800 858 2621
哥倫比亞	網站： www.dell.com/cl 電子郵箱： la-techsupport@dell.com 技術支援	免付費專線：1- 800-915-5704
哥斯大黎加	網站： www.dell.com/cr 電子郵箱： la-techsupport@dell.com 技術支援	免付費專線：800- 012-0232
捷克共和國 (布拉格)	網站： support.euro.dell.com 電子郵箱： czech_dell@dell.com 技術支援 客戶關懷中心 傳真 技術支援傳真 總機	22537 2727 22537 2707 22537 2714 22537 2728 22537 2711
國際通話代碼：00 國碼：420		

國家 (城市) 國際通話代碼 城市碼	部門名稱或服務區域， 網站和電子郵箱位址	區碼， 當地號碼和 免付費電話號碼
丹麥 (哥本哈根) 國際通話代碼：00 國碼：45	網站：support.euro.dell.com XPS 技術支援 適用於所有其他 Dell 電腦的技 術支援 客戶關懷中心 (Relational) 家庭 / 小型企業客戶關懷中心 總機 (Relational) 總機傳真 (Relational) 總機 (家庭 / 小型企業) 總機傳真 (家庭 / 小型企業)	7010 0074 7023 0182 7023 0184 3287 5505 3287 1200 3287 1201 3287 5000 3287 5001
多米尼克	網站：www.dell.com/dm 電子郵箱： la-techsupport@dell.com 一般支援	免付費專線： 1-866-278-6821
多明尼加共和國	網站：www.dell.com/do 電子郵箱： la-techsupport@dell.com 技術支援	免付費專線： 1-888-156-1834 或 免付費專線： 1-888-156-1584
厄瓜多	網站：www.dell.com/ec 電子郵箱： la-techsupport@dell.com 一般支援 (基多) 一般支援 (瓜亞基爾)	免付費專線：999- 119-877-655-3355 免付費專線：1800- 999-119-877-655- 3355
薩爾瓦多	網站：www.dell.com/ec 電子郵箱： la-techsupport@dell.com 技術支援 (電話)	免付費專線： 8006170

國家 (城市) 國際通話代碼 城市碼	部門名稱或服務區域， 網站和電子郵箱位址	區碼， 當地號碼和 免付費電話號碼
芬蘭 (赫爾辛基)	網站：support.euro.dell.com	
國際通話代碼：990	電子郵箱：fi_support@dell.com	
國碼：358	技術支援	0207 533 555
城市碼：9	客戶關懷中心	0207 533 538
	總機	0207 533 533
	500 員工以下	0207 533 540
	傳真	0207 533 530
	500 員工以上	0207 533 533
	傳真	0207 533 530
法國 (巴黎) (蒙特佩利爾)	網站：support.euro.dell.com	
	家庭與小型企業	
國際通話代碼：00	XPS 技術支援	0825 387 129
國碼：33	適用於所有其他 Dell 電腦的技術支援	0825 387 270
城市碼：(1) (4)	客戶關懷中心	0825 823 833
	總機	0825 004 700
	總機 (從法國以外的地區致電)	04 99 75 40 00
	銷售部	0825 004 700
	傳真	0825 004 701
	傳真 (從法國以外的地區致電)	04 99 75 40 01
	公司	
	技術支援	0825 004 719
	客戶關懷中心	0825 338 339
	總機	01 55 94 71 00
	銷售部	01 55 94 71 00
	傳真	01 55 94 71 01

國家 (城市) 國際通話代碼 城市碼	部門名稱或服務區域， 網站和電子郵箱位址	區碼， 當地號碼和 免付費電話號碼
德國 (法蘭克福市) 國際通話代碼：00 國碼：49 城市碼：69	網站：support.euro.dell.com 電子郵箱： tech_support_central_europe@ dell.com XPS 技術支援 適用於所有其他 Dell 電腦的技 術支援 家庭 / 小型企業客戶關懷中心 通用客戶關懷中心 優先帳戶客戶關懷中心 大型帳戶客戶關懷中心 公共帳戶客戶關懷中心 總機	069 9792 7222 069 9792-7200 0180-5-224400 069 9792-7320 069 9792-7320 069 9792-7320 069 9792-7320 069 9792-7000
希臘 國際通話代碼：00 國碼：30	網站：support.euro.dell.com 技術支援 黃金服務技術支援 總機 黃金服務總機 銷售部 傳真	00800-44 14 95 18 00800-44 14 00 83 2108129810 2108129811 2108129800 2108129812
格瑞那達	電子郵箱： la-techsupport@dell.com 一般支援	免付費專線： 1-866-540-3355
瓜地馬拉	電子郵箱： la-techsupport@dell.com 一般支援	1-800-999-0136
蓋亞納	電子郵箱： la-techsupport@dell.com 一般支援	免付費專線： 1-877-270-4609

國家 (城市) 國際通話代碼 城市碼	部門名稱或服務區域， 網站和電子郵箱位址	區碼， 當地號碼和 免付費電話號碼
香港	網站：support.ap.dell.com	
國際通話代碼：001	技術支援電子郵箱： HK_support@Dell.com	
國碼：852	技術支援 (Dimension 與 Inspiron)	00852-2969 3188
	技術支援 (OptiPlex、Latitude 與 Dell Precision)	00852-2969 3191
	技術支援 (伺服器 and 儲存器)	00852-2969 3196
	技術支援 (投影機、PDA、交換 機和路由器等等)	00852-3416 0906
	客戶關懷中心	00852-3416 0910
	大型公司帳戶	00852-3416 0907
	通用客戶計畫	00852-3416 0908
	中型企業分部	00852-3416 0912
	家庭與小型企業分部	00852-2969 3105
印度	電子郵箱：india_support_desktop@dell.com india_support_notebook@dell.com india_support_Server@dell.com	
	技術支援	1600338045 與 1600448046
	銷售部 (大型公司帳戶)	1600 33 8044
	銷售部 (家庭和小型企業)	1600 33 8046

國家 (城市) 國際通話代碼 城市碼	部門名稱或服務區域， 網站和電子郵箱位址	區碼， 當地號碼和 免付費電話號碼
愛爾蘭 (切里伍德)	網站：support.euro.dell.com	
國際通話代碼：00	電子郵箱： dell_direct_support@dell.com	
國碼：353	銷售部	
城市碼：1	愛爾蘭銷售部	01 204 4444
	Dell Outlet	1850 200 778
	線上訂購 HelpDesk	1850 200 778
	客戶關懷中心	
	家庭使用者客戶關懷中心	01 204 4014
	小型企業客戶關懷中心	01 204 4014
	公司客戶關懷中心	1850 200 982
	技術支援	
	僅限於 XPS 電腦技術支援	1850 200 722
	適用於所有其他 Dell 電腦的技術支援	1850 543 543
	一般	
	傳真 / 銷售部傳真	01 204 0103
	總機	01 204 4444
	英國客戶關懷中心 (僅在英國境內撥打)	0870 906 0010
	公司客戶關懷中心 (僅在英國境內撥打)	0870 907 4499
	英國銷售部 (僅在英國境內撥打)	0870 907 4000

國家 (城市) 國際通話代碼 城市碼	部門名稱或服務區域， 網站和電子郵箱位址	區碼， 當地號碼和 免付費電話號碼
義大利 (米蘭)	網站：support.euro.dell.com	
國際通話代碼：00	家庭與小型企業	
國碼：39	技術支援	02 577 826 90
城市碼：02	客戶關懷中心	02 696 821 14
	傳真	02 696 821 13
	總機	02 696 821 12
	公司	
	技術支援	02 577 826 90
	客戶關懷中心	02 577 825 55
	傳真	02 575 035 30
	總機	02 577 821
牙買加	電子郵箱： la-techsupport@dell.com	
	技術支援 (僅在牙買加境內撥打)	免付費專線： 1-800-326-6061 或 免付費專線： 1-800-975-1646

國家 (城市) 國際通話代碼 城市碼	部門名稱或服務區域， 網站和電子郵箱位址	區碼， 當地號碼和 免付費電話號碼
日本 (川崎)	網站：support.jp.dell.com	
國際通話代碼：001	技術支援 (Dimension 與 Inspiron)	免付費專線：0120- 198-226
國碼：81	日本境外技術支援 (Dimension 與 Inspiron)	81-44-520-1435
城市碼：44	技術支援 (Dell Precision、 OptiPlex 與 Latitude)	免付費專線：0120- 198-433
	日本境外硬體及保固支援 (Dell Precision、OptiPlex 和 Latitude)	81-44-556-3894
	技術支援 (Dell PowerApp、Dell PowerEdge、Dell PowerConnect 和 Dell PowerVault)	免付費專線：0120- 198-498
	日本境外的技術支援 (PowerApp™、PowerEdge™、 PowerConnect™ 和 PowerVault™)	81-44-556-4162
	技術支援 (投影機、PDA、印表 機、路由器)	免付費專線：0120- 981-690
	日本境外的技術支援 (投影機、 PDA、印表機、路由器)	81-44-556-3468
	Faxbox 服務	044-556-3490
	24 小時自動訂購服務	044-556-3801
	客戶關懷中心	044-556-4240
	企業銷售分部 (員工不超過 400 名)	044-556-1465
	優先帳戶銷售分部 (員工超過 400 名)	044-556-3433
	公共銷售部 (政府、教育及醫療 機構)	044-556-5963
	通用日本	044-556-3469
	個人用戶	044-556-1760
	總機	044-556-4300

國家 (城市) 國際通話代碼 城市碼	部門名稱或服務區域， 網站和電子郵箱位址	區碼， 當地號碼和 免付費電話號碼
韓國 (首爾) 國際通話代碼：001 國碼：82 城市碼：2	電子郵箱：krsupport@dell.com 支援 支援 (Dimension、PDA、電子 產品和配件) 銷售部 傳真 總機	免付費專線： 080-200-3800 免付費專線： 080-200-3801 免付費專線： 080-200-3600 2194-6202 2194-6000
拉丁美洲	客戶技術支援 (美國德州奧斯丁) 客戶服務 (美國德州奧斯丁) 傳真 (技術支援與客戶服務) (美國德州奧斯丁) 銷售部 (美國德州奧斯丁) 銷售傳真 (美國德州奧斯丁)	512 728-4093 512 728-3619 512 728-3883 512 728-4397 512 728-4600 或 512 728-3772
盧森堡 國際通話代碼：00 國碼：352	網站：support.euro.dell.com 支援 家庭 / 小型企業銷售部 公司銷售部 客戶關懷中心 傳真	342 08 08 075 +32 (0)2 713 15 96 26 25 77 81 +32 (0)2 481 91 19 26 25 77 82
澳門 國碼：853	技術支援 客戶服務 (中國廈門) 交易銷售部 (中國廈門)	免付費專線： 0800 105 34 160 910 29 693 115

國家 (城市) 國際通話代碼 城市碼	部門名稱或服務區域， 網站和電子郵箱位址	區碼， 當地號碼和 免付費電話號碼
馬來西亞 (檳榔嶼) 國際通話代碼：00 國碼：60 城市碼：4	網站：support.ap.dell.com 技術支援 (Dell Precision、 OptiPlex 與 Latitude) 技術支援 (Dimension、 Inspiron、以及電子產品和配件) 技術支援 (PowerApp、 PowerEdge、PowerConnect 與 PowerVault) 客戶關懷中心 交易銷售部 公司銷售部	免付費專線： 800 880 193 免付費專線： 1 800 881 306 免付費專線： 1800 881 386 免付費專線： 1800 881 306 (選項 6) 免付費專線： 1 800 888 202 免付費專線： 1 800 888 213
墨西哥 國際通話代碼：00 國碼：52	電子郵箱： la-techsupport@dell.com 技術支援 (TelMex) 銷售部 客戶服務 總機	免付費專線：1- 866-563-4425 50-81-8800 或 01-800-888-3355 001-877-384-8979 或 001-877-269- 3383 50-81-8800 或 01-800-888-3355
蒙瑟拉特	電子郵箱： la-techsupport@dell.com 一般支援	免付費專線： 1-866-278-6822
荷屬安地列斯群島	電子郵箱： la-techsupport@dell.com 一般支援	001-800-882-1519

國家 (城市) 國際通話代碼 城市碼	部門名稱或服務區域， 網站和電子郵箱位址	區碼， 當地號碼和 免付費電話號碼
荷蘭 (阿姆斯特丹)	網站：support.euro.dell.com	
國際通話代碼：00	XPS 技術支援	020 674 45 94
國碼：31	適用於所有其他 Dell 電腦的技 術支援	020 674 45 00
城市碼：20	技術支援傳真	020 674 47 66
	家庭 / 小型企業客戶關懷中心	020 674 42 00
	Relational 客戶關懷中心	020 674 4325
	家庭 / 小型企業銷售部	020 674 55 00
	Relational 銷售部	020 674 50 00
	家庭 / 小型企業銷售傳真	020 674 47 75
	Relational 銷售部傳真	020 674 47 50
	總機	020 674 50 00
	總機傳真	020 674 47 50
紐西蘭	網站：support.ap.dell.com	
國際通話代碼：00	電子郵箱：	
國碼：64	support.ap.dell.com/contactus	
	一般支援	0800 441 567
尼加拉瓜	電子郵箱：	
	la-techsupport@dell.com	
	技術支援	免付費專線： 1-800-220-1378
挪威 (利薩克)	網站：support.euro.dell.com	
國際通話代碼：00	XPS 技術支援	815 35 043
國碼：47	適用於所有其他 Dell 產品的技 術支援	671 16882
	Relational 客戶關懷中心	671 17575
	家庭 / 小型企業客戶關懷中心	23162298
	總機	671 16800
	總機傳真	671 16865
巴拿馬	電子郵箱：	
	la-techsupport@dell.com	
	技術支援	免付費專線： 1-800-507-1385
	技術支援 (CLARACOM)	免付費專線： 1-866-633-4097

國家 (城市) 國際通話代碼 城市碼	部門名稱或服務區域， 網站和電子郵箱位址	區碼， 當地號碼和 免付費電話號碼
秘魯	電子郵箱： la-techsupport@dell.com 技術支援	免付費專線： 0800-50-869
波蘭 (華沙) 國際通話代碼：011 國碼：48 城市碼：22	網站：support.euro.dell.com 電子郵箱： pl_support_tech@dell.com 客戶服務電話 客戶關懷中心 銷售部 客戶服務傳真 接待櫃台傳真 總機	57 95 700 57 95 999 57 95 999 57 95 806 57 95 998 57 95 999
葡萄牙 國際通話代碼：00 國碼：351	網站：support.euro.dell.com 技術支援 客戶關懷中心 銷售部 傳真	707200149 800 300 413 800 300 410 或 800 300 411 或 800 300 412 或 21 422 07 10 21 424 01 12
波多黎各	電子郵箱： la-techsupport@dell.com 技術支援	免付費專線： 1-866-390-4695
聖 啓斯和尼維斯	網站：www.dell.com/kn 電子郵箱： la-techsupport@dell.com 技術支援	免付費專線： 1-866-540-3355
聖 露西亞	網站：www.dell.com/lc 電子郵箱： la-techsupport@dell.com 技術支援	免付費專線： 1-866-464-4352

國家 (城市) 國際通話代碼 城市碼	部門名稱或服務區域， 網站和電子郵箱位址	區碼， 當地號碼和 免付費電話號碼
聖文森和格瑞納丁群島	網站：www.dell.com/vc 電子郵箱： la-techsupport@dell.com 技術支援	免付費專線： 1-866-464-4353
新加坡 (新加坡) 國際通話代碼：005 國碼：65	要訣： 此部分的電話號碼僅限於新加坡或馬來西亞境內撥打。 網站： support.ap.dell.com 技術支援 (Dimension、Inspiron、以及電子產品和配件) 技術支援 (OptiPlex、Latitude 與 Dell Precision) 技術支援 (PowerApp、PowerEdge、PowerConnect 與 PowerVault) 客戶關懷中心 交易銷售部 公司銷售部	免付費專線： 1 800 394 7430 免付費專線： 1 800 394 7488 免付費專線： 1 800 394 7478 免付費專線： 1 800 394 7430 (選項 6) 免付費專線： 1 800 394 7412 免付費專線： 1 800 394 7419
斯洛伐克 (布拉格) 國際通話代碼：00 國碼：421	網站： support.euro.dell.com 電子郵箱： czech_dell@dell.com 技術支援 客戶關懷中心 傳真 技術傳真 總機 (銷售部)	02 5441 5727 420 22537 2707 02 5441 8328 02 5441 8328 02 5441 7585

國家 (城市) 國際通話代碼 城市碼	部門名稱或服務區域， 網站和電子郵箱位址	區碼， 當地號碼和 免付費電話號碼
南非 (約翰尼斯堡)	網站：support.euro.dell.com	
國際通話代碼： 09/091	電子郵箱： dell_za_support@dell.com	
國碼：27	Gold Queue	011 709 7713
城市碼：11	技術支援	011 709 7710
	客戶關懷中心	011 709 7707
	銷售部	011 709 7700
	傳真	011 706 0495
	總機	011 709 7700
東南亞及太平洋國家	技術支援、客戶服務與銷售部 (馬來西亞檳榔嶼)	604 633 4810
西班牙 (馬德里)	網站：support.euro.dell.com	
國際通話代碼：00	家庭與小型企業	
國碼：34	技術支援	902 100 130
城市碼：91	客戶關懷中心	902 118 540
	銷售部	902 118 541
	總機	902 118 541
	傳真	902 118 539
	公司	
	技術支援	902 100 130
	客戶關懷中心	902 115 236
	總機	91 722 92 00
	傳真	91 722 95 83
瑞典 (烏普蘭斯韋斯比)	網站：support.euro.dell.com	
國際通話代碼：00	XPS 技術支援	0771 340 340
國碼：46	適用於所有其他 Dell 產品的技 術支援	08 590 05 199
城市碼：8	Relational 客戶關懷中心	08 590 05 642
	家庭 / 小型企業客戶關懷中心	08 587 70 527
	員工購買計畫 (EPP) 支援	020 140 14 44
	技術支援傳真	08 590 05 594
	銷售部	08 590 05 185

國家 (城市) 國際通話代碼 城市碼	部門名稱或服務區域， 網站和電子郵箱位址	區碼， 當地號碼和 免付費電話號碼
瑞士 (日內瓦) 國際通話代碼：00 國碼：41 城市碼：22	網站：support.euro.dell.com 電子郵箱： Tech_support_central_Europe@dell.com XPS 技術支援 適用於所有其他 Dell 產品的技術支援 (家庭和小型企業) 技術支援 (公司) 客戶關懷中心 (家庭與小型企業) 公司客戶關懷中心 (公司) 傳真 總機	0848 33 88 57 0844 811 411 0844 822 844 0848 802 202 0848 821 721 022 799 01 90 022 799 01 01
台灣 國際通話代碼：002 國碼：886	網站：support.ap.dell.com 電子郵箱： ap_support@dell.com 技術支援 (OptiPlex、Latitude、Inspiron、Dimension 以及電子產品及配件) 技術支援 (伺服器 and 儲存器) 客戶關懷中心 交易銷售部 公司銷售部	免付費專線： 0080 186 1011 免付費專線： 0080 160 1256 免付費專線： 0080 160 1250 (選項 5) 免付費專線： 0080 165 1228 免付費專線： 0080 165 1227

國家 (城市) 國際通話代碼 城市碼	部門名稱或服務區域， 網站和電子郵箱位址	區碼， 當地號碼和 免付費電話號碼
泰國 國際通話代碼：001 國碼：66	網站： support.ap.dell.com 技術支援 (OptiPlex、Latitude 與 Dell Precision) 技術支援 (PowerApp、 PowerEdge、PowerConnect 與 PowerVault) 客戶關懷中心 公司銷售部 交易銷售部	免付費專線： 1800 0060 07 免付費專線： 1800 0600 09 免付費專線： 1800 006 007 (選項 7) 免付費專線： 1800 006 009 免付費專線： 1800 006 006
千里達 / 托貝哥	網站： www.dell.com/tt 電子郵箱： la-techsupport@dell.com 技術支援	免付費專線： 1-888-799-5908
土克斯和開科斯群島	網站： www.dell.com/tc 電子郵箱： la-techsupport@dell.com 一般支援	免付費專線： 1-877-441-4735

國家 (城市) 國際通話代碼 城市碼	部門名稱或服務區域， 網站和電子郵箱位址	區碼， 當地號碼和 免付費電話號碼
英國 (布雷克涅) 國際通話代碼：00 國碼：44 城市碼：1344	網站：support.euro.dell.com 電子郵箱：dell_direct_support@dell.com 客戶關懷中心網站： support.euro.dell.com/uk/en/ECare/form/home.asp	
	銷售部	
	家庭和小企業銷售部	0870 907 4000
	公司 / 公共部門銷售部	01344 860 456
	客戶關懷中心	
	家庭與小型企業客戶關懷中心	0870 906 0010
	公司客戶關懷中心	01344 373 185
	優先帳戶 (500-5000 名員工)	0870 906 0010
	通用帳戶客戶關懷中心	01344 373 186
	中央政府客戶關懷中心	01344 373 193
	地方政府與教育機構客戶關懷中心	01344 373 199
	中心	
	醫療機構客戶關懷中心	01344 373 194
	技術支援	
	僅限於 XPS 電腦技術支援	0870 366 4180
	技術支援 (公司 / 優先帳戶 / PAD [員工 1000 名以上])	0870 908 0500
	適用於所有其他產品的技術支援	0870 353 0800
	一般	
	家庭與小型企業傳真	0870 907 4006
	網站：www.dell.com/uy	
	電子郵箱： la-techsupport@dell.com	
	技術支援	免付費專線： 413-598-2522

國家 (城市) 國際通話代碼 城市碼	部門名稱或服務區域， 網站和電子郵箱位址	區碼， 當地號碼和 免付費電話號碼
美國 (德州奧斯丁) 國際通話代碼：011 國碼：1	<p>自動化訂購狀態查詢服務</p> <p>AutoTech (筆記型和桌上型電腦)</p> <p>硬體及保固支援 (Dell 電視、印 表機與投影機) 適用於相關客戶</p> <p>每週地區客戶 XPS 支援</p> <p>客戶 (家庭和家庭辦公室) 適用 於所有其他 Dell 產品</p> <p>客戶服務</p> <p>員工購買計畫 (EPP) 客戶</p> <p>金融服務網站： www.dellfinancialservices.com</p> <p>金融服務 (租賃 / 貸款)</p> <p>金融服務 (Dell 優先帳戶 [DPA])</p> <p>企業</p> <p>客戶服務與技術支援</p> <p>員工購買計畫 (EPP) 客戶</p> <p>印表機、投影機、PDA 和 MP3 支援</p> <p>公共部門 (政府、教育及醫療機構)</p>	<p>免付費專線： 1-800-433-9014</p> <p>免付費專線： 1-800-247-9362</p> <p>免付費專線： 1-877-459-7298</p> <p>免付費專線： 1-800-232-8544</p> <p>免付費專線： 1-800-624-9896</p> <p>免付費專線： 1-800-624-9897</p> <p>免付費專線： 1-800-695-8133</p> <p>免付費專線： 1-877-577-3355</p> <p>免付費專線： 1-800-283-2210</p> <p>免付費專線： 1-800-456-3355</p> <p>免付費專線： 1-800-695-8133</p> <p>免付費專線： 1-877-459-7298</p>

國家 (城市) 國際通話代碼 城市碼	部門名稱或服務區域， 網站和電子郵箱位址	區碼， 當地號碼和 免付費電話號碼
	客戶服務與技術支援	免付費專線： 1-800-456-3355
	員工購買計畫 (EPP) 客戶	免付費專線： 1-800-695-8133
	Dell 銷售部	免付費專線： 1-800-289-3355
		免付費專線： 1-800-879-3355
	Dell Outlet Store (以舊翻新的 Dell 電腦)	免付費專線： 1-888-798-7561
	軟體和週邊裝置銷售部	免付費專線： 1-800-671-3355
	零件銷售部	免付費專線： 1-800-357-3355
	延伸服務與保固銷售部	免付費專線： 1-800-247-4618
	傳真	免付費專線： 1-800-727-8320
	為耳聾、聽障或有語言障礙者提 供的 Dell 服務	免付費專線： 1-877-DELLTTY (1-877-335-5889)
美屬維爾京群島	電子郵箱： la-techsupport@dell.com 技術支援	免付費專線： 1-877-702-4360
委內瑞拉	網站： www.dell.com/ve 電子郵箱： la-techsupport@dell.com 技術支援	免付費專線： 0800-100-2513

附錄：安全規格注意事項

FCC 通告 (僅限於美國)

大部分的 Dell 電腦系統均經 Federal Communications Commission (FCC) 列為 B 級數位裝置。如果您想知道您的電腦系統的適用等級，請查看電腦底部、側面或背面，擴充卡安裝托架及擴充卡上面所有的 FCC 註冊標籤。如果其中有一個 A 級標籤的話，您的整個系統就是 A 級數位裝置；如果所有標籤都標示為 FCC B 級，上面帶有一個 FCC ID 號碼或 FCC 標誌 (FCC)，您的系統就是 B 級數位裝置。

確定了系統的 FCC 級別後，請閱讀相關的 FCC 通告。請注意，FCC 通告規定凡是未經 Dell 明確批准的擅自變更或修改，會使您喪失本設備的使用權。

本裝置符合 FCC 第 15 部分的規定，操作時可能會出現下列兩種情形：

- 本裝置應該不會產生有害的干擾。
- 本裝置會接收任何的干擾，包括可能導致無法正常作業的干擾。

A 級

本裝置經過測試，證實符合 FCC 第 15 部分有關 A 級數位裝置的限制，這些限制是爲了在商業環境中操作本設備時，能提供合理的保護，防止有害的干擾。本設備會產生、使用及放射出無線電頻率能量，因此如果未依照製造商的安裝或使用，可能會干擾無線電通訊。在住宅區操作本設備可能會導致有害的干擾，當這種情形發生時，使用者必須自行負擔解除干擾的費用。

B 級

本裝置經過測試，證實符合 FCC 的第 15 部分有關 B 級數位裝置的限制，這些限制是爲了在住宅區中操作本設備時，能提供合理的保護，防止有害的干擾。本設備會產生、使用及放射出無線電頻率能量，因此如果未依照製造商的安裝或使用，可能會干擾無線電通訊。然而，這並不保證特定的安裝方式就不會產生干擾，如果本設備確實對收音機或電視的收訊產生了有害的干擾，可以將本設備關閉再開啓來進行確認，建議您嘗試以下一種或多種措施來解除干擾：

- 重新調整接收天線的方向或位置。
- 增加設備和接收器之間的距離。
- 將設備和接收器分別連接到不同的電路插座上。
- 徵詢經銷商或有經驗的收音機 / 電視技術人員以獲得協助。

FCC 識別資訊

依照 FCC 的規定，以下是關於本文件所提及的裝置資訊：

- 產品名稱：DLP[®] 投影機
- 機型編號：1800MP/DELL
- 公司名稱：
Dell Inc.
One Dell Way
Round Rock, Texas 78682 USA
512-338-4400

NOM 資訊 (僅限於墨西哥)

依照墨西哥官方標準 (NOM) 的要求，下列是關於本文件所提及的裝置資訊：

出口商：	Dell Inc. One Dell Way Round Rock, TX 78682
進口商：	Dell Computer de México, S.A. de C.V. Paseo de la Reforma 2620 - 11° Piso Col. Lomas Altas 11950 México, D.F.
運送至：	Dell Computer de México, S.A. de C.V. al Cuidado de Kuehne & Nagel de México S. de R.L. Avenida Soles No. 55 Col. Peñon de los Baños 15520 México, D.F.

機型	供應電壓	頻率	耗電量
1800MP	AC 100-240 V	50-60 Hz	3.0 A

詞彙表

ANSI 流明— 測量亮度的標準。計算方式就是，將 1 平方公尺大的影像分成 9 等份的長方形之後，測量這 9 個長方形中央的亮度，再加以平均。

縱橫比 (Aspect Ratio) — 最普遍的螢幕畫面比例為 4:3 (4 x 3)。早期電視機與電腦視訊格式都使用 4:3 螢幕畫面比例，也就是說影像的寬度是高度的 4/3 倍。

明亮度— 顯示器或投影顯示或投影裝置發射的光線總量。投影機的明亮度以 ANSI 流明作為測量單位。

色溫— 白光的色彩外觀。低色溫意味著偏暖 (偏黃 / 紅) 光，而高色溫意味著偏冷 (偏藍) 光。色溫的標準單位是 Kelvin (K)。

合成視訊 (Component Video) — 傳輸高品質訊號的方法，格式由亮度信號和兩種不同色差信號組成，也就是定義為 Y'Pb'Pr' 的類比複合訊號，以及定義為 Y'Cb'Cr' 的數位複合訊號。DVD 播放機具備色差訊號。

複合視訊 (Composite Video) — 這種訊號將 luma (亮度)、chroma (色彩)、burst (配色參考) 及 sync (水平與垂直同步信號) 結合成單一波形，以單一線對傳送。共有 NTSC、PAL 和 SECAM 三種格式。

壓縮— 刪除影像解析度線條的功能，使影像可顯示在顯示區域中。

壓縮的解析度— 若輸入影像的解析度高於投影機的原始解析度，就會縮放影像以符合投影機的原始解析度。就數位裝置而言，壓縮意味著會喪失部分影像內容。

對比度— 影像中明暗的範圍，或明暗最大值與最小值之間的比例。投影業界有兩種測量該比例的方式：

- 1 **明暗對比度 (Full On/Off)** — 測量全白影像 (full on) 光輸出及全黑 (full off) 影像光輸出的比例。
- 2 **ANSI** — 測量 16 個交替的黑色與白色矩形的圖樣。白色矩形輸出的平均光線除黑色矩形輸出的平均光線來決定 ANSI 對比度。

就相同投影機而言，**明暗對比度 (Full On/Off)** 對比度的值一定大於 ANSI 對比度。

dB 一分貝— 用於表示力量或強度中相對差異的單位，通常用在兩個聲音訊號或電子訊號之間，相當於兩個水平間比率常對數的十倍。

螢幕對角線— 測量螢幕或投影影像大小的方法。這是某一角至對角的測量。假設高度為 9 FT、寬度為 12 FT，則螢幕對角線為 15 FT。本文件中假設對角線尺寸適用於電腦影像的傳統 4:3 長寬比，如同前面的範例。

DLP® — 數位光線處理 (Digital Light Processing™) — 這是 Texas Instruments 使用經過處理的小型鏡片 (small manipulated mirror) 開發的反射型顯示技術。通過彩色濾光板的光線被傳遞至 DLP 鏡片，將 RGB 色排列成投影在螢幕上的影像，也稱為 DMD。

DMD — 數位微鏡頭裝置—每片 DMD 都是由上千個位於隱藏的軛上的傾斜、精微的鋁合金鏡片 所組成。

焦距— 從鏡頭表面至焦點的距離。

頻率— 電子訊號每秒週期數的重複率。以赫茲 (Hz) 為測量單位。

赫茲 (Hz) — 交替訊息的頻率。請參考頻率。

梯形修正—修正投影影像因投影機螢幕角度不佳導致失真 (通常是上寬下窄) 的裝置。

最大距離— 投影機與螢幕之間的距離，可在全暗的房間投射出適當影像 (充分鮮明)。

最大影像大小—投影機在沒有燈光的房間中可投射的最大影像。這通常受限於光學焦點範圍。

最小距離—投影機可使影像投射在螢幕上的最短距離。

NTSC — 國家電視標準委員會 (NTSC)。北美的視訊及播放標準，以 525 解析線每秒傳送 30 個交錯畫面。

PAL — 相位準線 (PAL)。歐洲的視訊及播放標準，以 625 解析線每秒傳送 25 個交錯畫面。

顛倒影像：可將影像水平翻轉的功能。當在一般正面投影環境中使用時，文字、圖形等等會向後。顛倒影像可在背面投影時使用。

RGB — 紅、綠、藍— 通常用於描述對這三種顏色分別需要獨立訊號的監視器。

S-Video —使用 4 接針微型 DIN 連接器的視訊傳輸標準，其使用稱為發光性 (明亮度, Y) 和色度 (色彩, C) 的兩條訊號線來傳送視訊資訊。S-Video 也稱為 Y/C。

SECAM —法國及國際的視訊及播放標準，和 PAL 關係密切，但傳送色彩資訊的方式不同。

SVGA —超級視訊圖形陣列 (Super Video Graphics Array) — 800 x 600 像素。

SXGA —超級延伸圖形陣列 (Super Extended Graphics Array) — 1280 x 1024 像素。

UXGA — Ultra 延伸圖形陣列 (Ultra Extended Graphics Array) — 1600 x 1200 像素。

VGA — 視訊圖形陣列 (Video Graphics Array) — 640 x 480 像素。

XGA — 延伸視訊圖形陣列 (Extended Video Graphics Array) — 1024 x 768 像素。

變焦鏡頭— 具有可變焦距功能的鏡頭，操作員可放大或縮小影像大小。

變焦鏡頭比例— 在固定距離，投影機鏡頭可投影的最小影像與最大影像之間的比例。例如，1.4:1 變焦鏡頭比例表示無放大的 10 英尺影像可使用全放大功能放大成爲 14 英尺影像。

索引

D

Dell

聯絡, 41

Z

支援

與 Dell 公司聯絡, 41

主要裝置, 6

腳架鈕, 6

電源線插口, 6

對焦調整環, 6

遙控器接收器, 6

鏡頭, 6

變焦調整片, 6

更換燈泡, 35

使用 RS232 訊號線連接電腦
, 12

控制面板, 18

產品規格

I/O 接頭, 38

RS232 通訊協定, 39

尺寸, 38

水平頻率, 37

可顯示顏色數, 37

安全規格, 38

色輪速度, 37

均勻性, 37

投射距離, 37

投射鏡片, 37

投影技術, 37

投影螢幕尺寸, 37

亮度, 37

垂直頻率, 37

重量, 38

耗電量, 37

視訊相容性, 37

電源供應, 37

電腦信號相容模式表, 40

像素數, 37

對比率, 37

噪音等級, 38

操作環境, 38

燈泡, 37

聲音, 37

連接投影機

D-sub 轉接 YPbPr 訊號線, 11

RS232 訊號線, 12

S-video 訊號線, 9

USB 訊號線, 8

VGA 轉接 VGA 訊號線, 8

使用 S-video 訊號線連接, 9

使用合成視訊訊號線連接, 10

使用色差訊號線連接, 11

連接至電腦, 8

電源線, 8-12

複合訊號線, 10

連接埠

RS232 插口, 7

S-video 端子, 7

- USB 遙控器端子, 7
- VGA-A 輸入端子, 7
- VGA-A 輸出端子, 7
- VGA-B 輸入端子, 7
- 音頻輸入端子, 7
- 音頻輸出端子, 7
- 視訊輸入端子, 7
- 電腦防盜鎖孔, 7
- 開啓 / 關閉投影機
 - 開啓投影機, 13
 - 關閉投影機, 13
- 疑難排解, 31
 - 與 Dell 公司聯絡, 31
- 與 Dell 公司聯絡, 5, 18-19, 35
- 遙控器, 19
- 調整投影的影像, 14
 - 升高投影機高度, 14
 - 降低投影機高度, 14
 - 傾斜調整環, 14
 - 腳架, 14
 - 腳架鈕, 14
- 調整投影影像大小, 16
- 調整投影機縮放和焦距, 15
 - 對焦調整環, 15
 - 變焦調整片, 15
- 螢幕顯示功能表, 21
 - 主選單, 21
 - 自動調整, 22
 - 偏好設定, 27
 - 設定, 22
 - 圖形 (在視頻模式), 23
 - 圖形 (在電腦模式), 23
 - 語言, 26
 - 燈泡, 25
 - 輸入選擇, 21
 - 顯示 (在視頻模式), 25
 - 顯示 (在電腦模式), 24

Dell™ 1800MP 投影机

用户手册

注、注意和警告



注：“注”表示重要信息，可以帮助您更好地使用投影仪。



注意：“注意”表示潜在的硬件损害或数据丢失，并且告诉您如何避免这些问题。



警告：“警告”表示潜在的人身伤害、死亡或财产损失。

本文档所含信息如有更改，恕不通知。
2006 Dell Inc. 版权所有。

未经 Dell Inc. 的书面许可，严禁任何人以任何方式进行复制。

本文所用商标：*Dell*、*DELL* 徽标、*Dimension*、*OptiPlex*、*Dell Precision*、*Latitude*、*Inspiron*、*DellNet*、*PowerApp*、*PowerEdge*、*PowerConnect* 和 *PowerVault* 是 Dell Inc. 的商标；DLP[®] 和 DLP 徽标是 Texas Instruments 的注册商标。；*Microsoft* 和 *Windows* 是 Microsoft Corporation 的注册商标；*Macintosh* 是 Apple Computer, Inc. 的注册商标。

本文档中可能用到的其它商标和品牌名称是指拥有该商标或名称的实体或其产品。除其自身的商标和品牌名称之外，Dell Inc. 对其它商标和品牌名称不拥有任何权益。

限制与免责声明

本文档中所含的信息，包括所有使用说明、警告和管制许可及认证，均以制造商提供给 Dell 的声明为基础，并且未经 Dell 独立核实或测试。由于此类信息的任何不足而导致的问题，Dell 概不负责。

本文档中有关所引用部件的所有权、功能、速度或质量的所有陈述或声明均由制造商而非 Dell 提供。Dell 特此否认了解任何此类陈述的正确性、完整性或真实性。

型号 1800MP

2006 年 9 月修订版本 A00

目录

1 Dell 投影仪	5
关于投影仪	6
2 连接投影仪	7
连接到计算机	8
连接到 DVD 播放机	9
使用 S 视频电缆连接 DVD 播放机	9
使用复合电缆连接 DVD 播放机	10
使用分量视频电缆连接 DVD 播放机	11
专业安装选项:	12
3 使用投影仪	13
打开投影仪电源	13
关闭投影仪电源	13
调整投影图像	14
升高投影仪	14
降低投影仪高度	14
调整投影仪焦距	15
调整投影图像尺寸	16
使用控制面板	17

使用遥控器	19
使用屏显菜单	20
主菜单	21
输入选择	21
自动调整	21
设置	21
画面（在 PC 模式中）	22
画面（在视频模式中）	23
显示（在 PC 模式中）	24
显示（在视频模式中）	24
灯泡	25
语言	26
首选设置	27
4 投影机故障排除	31
更换灯泡	34
5 规格	37
6 与 Dell 联系	41
7 附录：管理通告	69
FCC 通告（仅限于美国）	69
NOM 信息（仅限于墨西哥）	70
8 术语表	71

Dell 投影机

投影机随机附带以下所示的所有物件。请确保所有物件齐备，如有丢失，请与 Dell 联系。

包装内容

1.8 米电源线（美洲地区为 3.0 米）

1.8 米 VGA 电缆（VGA 到 VGA）

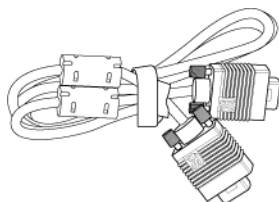
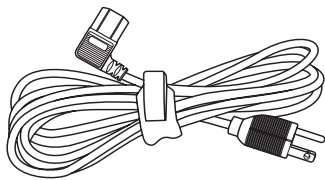

电池（两节）

遥控器

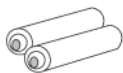

文档

手提箱



关于投影仪

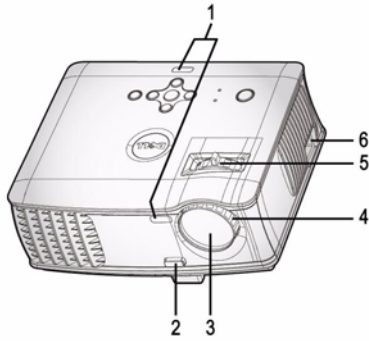

1	遥控接收器
2	升降支架按钮
3	镜头
4	调焦环
5	变焦调整片
6	电源线连接器

2

连接投影仪

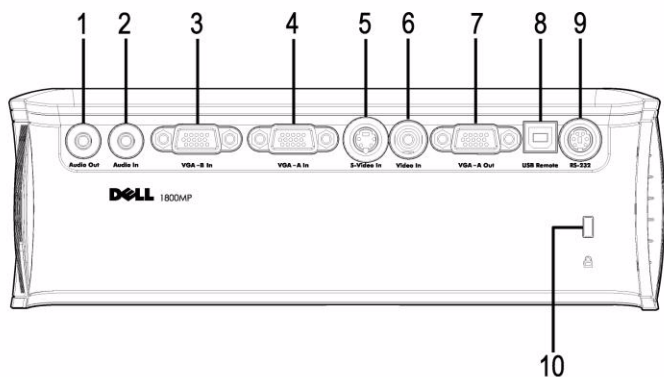

1	音频输出连接器
2	音频输入连接器
3	VGA-B 输入连接器
4	VGA-A 输入连接器
5	S 视频连接器
6	视频输入连接器
7	VGA-A 输出连接器
8	USB 远程连接器
9	RS232 连接器
10	Kensington 锁孔



仅从 VGA-A 输入到 VGA-A 输出的显示器回放。

连接到计算机

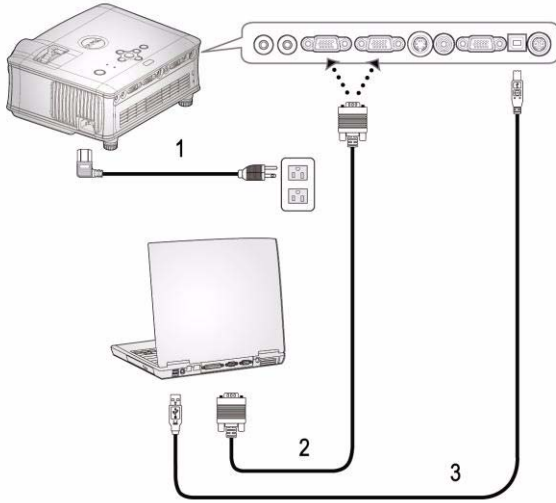

1	电源线
2	VGA 到 VGA 电缆
3	USB 电缆

 Dell 不提供 USB 电缆。

连接到 DVD 播放机

使用 S 视频电缆连接 DVD 播放机

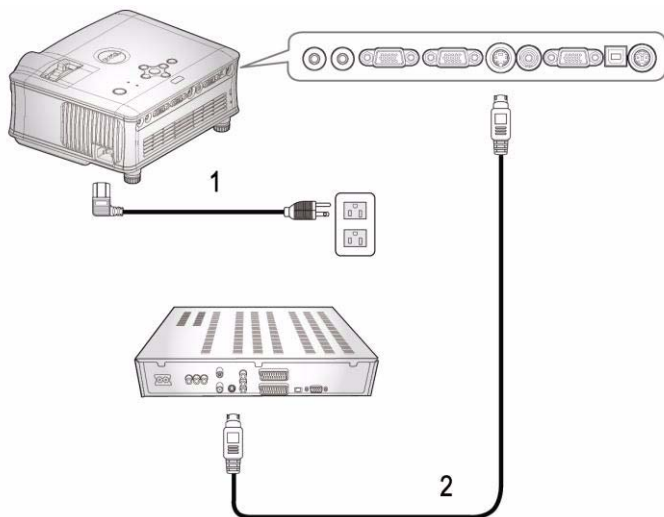

1	电源线
2	S 视频电缆



Dell 不提供 S 视频电缆。

可以从 Dell 网站购买 S 视频扩展（50 英尺 /100 英尺）电缆。

使用复合电缆连接 DVD 播放机

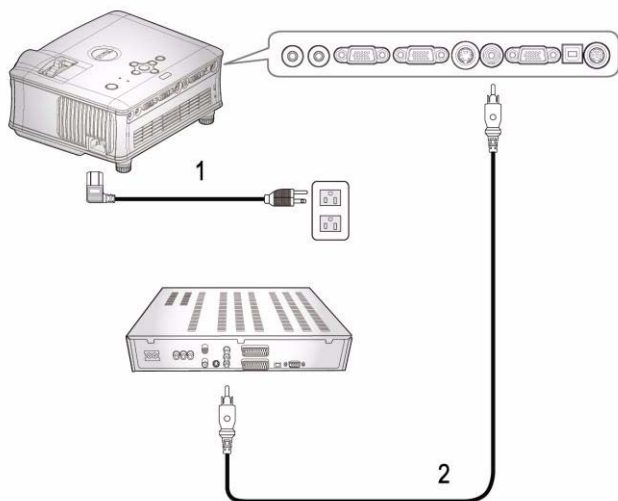

1	电源线
2	复合视频电缆



Dell 不提供复合电缆。
可以从 Dell 网站购买复合视频扩展（50 英尺/100 英尺）电缆。

使用分量视频电缆连接 DVD 播放机

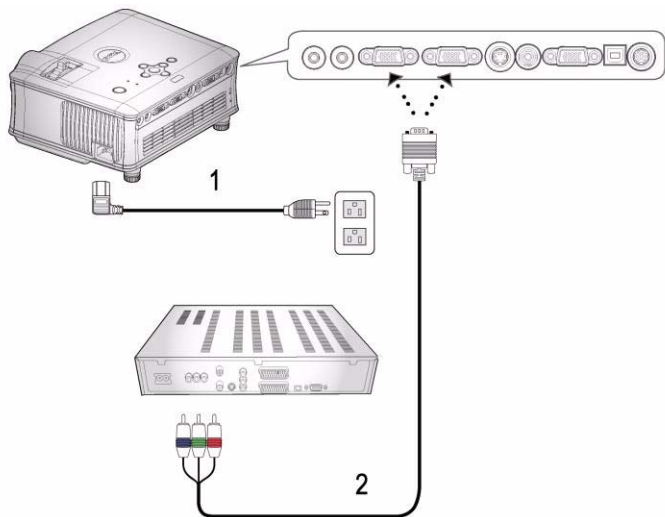

1	电源线
2	VGA 到 YPbPr 电缆



Dell 不提供 VGA 到 YPbPr 电缆。

可以从 Dell 网站购买 VGA 到 YPbPr 扩展（50 英尺/100 英尺）电缆。

专业安装选项：

使用 **RS232** 电缆连接计算机

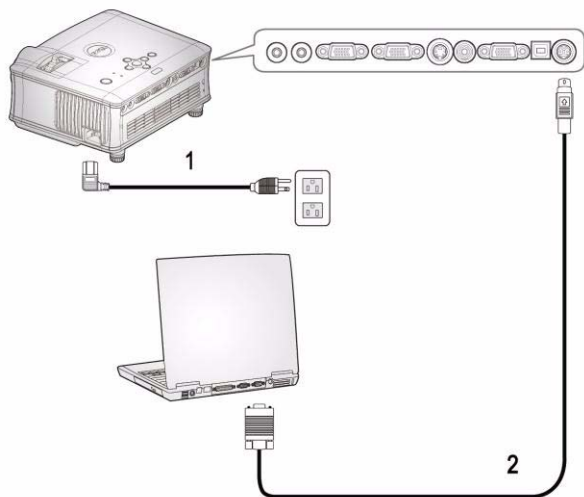

1	电源线
2	RS232 电缆

 Dell 不提供 RS232 电缆。

使用投影机

打开投影机电源

 **注：** 打开视频源之前应先打开投影机电源。按下电源按钮前其指示灯一直闪烁蓝光。

- 1 取下镜头盖。
- 2 连接电源线和相应的信号电缆。有关连接投影机的信息，请参阅“连接投影机”位于页 7。
- 3 按下电源按钮（有关电源按钮的位置，请参阅“使用控制面板”位于页 17）。Dell 徽标将显示 30 秒钟。
- 4 打开视频源（计算机、DVD 播放机等）。投影机将自动检测视频源。

如果屏幕显示“Searching for signal...”（正在搜索信号...），请确保相应的电缆连接牢固。

如果投影机连接有多个信号源，请按下遥控器或者控制面板上的**信号源**按钮选择需要的信号源。

关闭投影机电源

 **注意：** 在风扇关闭或电源按钮按以下过程所说那样开始闪烁之后，才能拔掉电源线。

- 1 按下电源按钮。
- 2 再次按下电源按钮。冷却风扇将继续运行 60 秒。
- 3 从电源插座和投影仪上断开电源线。

 **注：** 如果在投影机运行过程中按下电源按钮，屏幕上将会显示“Power Off the Lamp?”（关闭灯泡？）信息。要清除该信息，请按下控制面板上的任意按钮，或者忽略该信息，3 秒钟后该信息会消失。

调整投影图像

升高投影仪

- 1 按下升降支架按钮。
- 2 将投影仪升高到需要的显示角度，然后松开该按钮将升降支架底脚锁定到位。
- 3 使用仰角校正齿轮对显示角度进行精细调节。

降低投影仪高度

- 1 按下升降支架按钮。
- 2 降低投影仪，然后松开该按钮将升降支架底脚锁定到位。

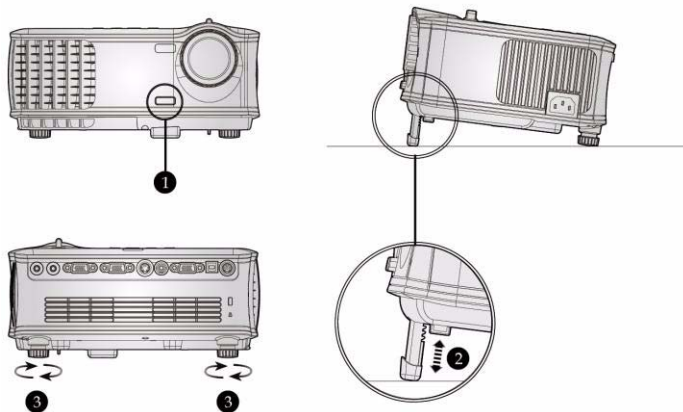

1	升降支架按钮
2	升降支架底脚
3	仰角校正齿轮

调整投影仪焦距

⚠ 警告： 为避免损坏投影仪，在移动投影仪或将其放入手提箱之前，请确保其变焦镜头和提升支架完全收回。

- 1 旋转变焦调整片放大和缩小图像。
- 2 旋转调焦环直到图像清晰为止。投影仪的聚焦范围是 4.9 英尺到 39.4 英尺（1.5 米到 12.0 米）。

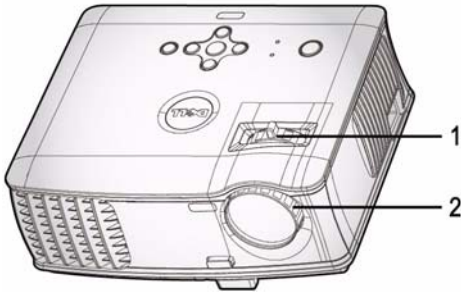

1	变焦调整片
2	调焦环

调整投影图像尺寸

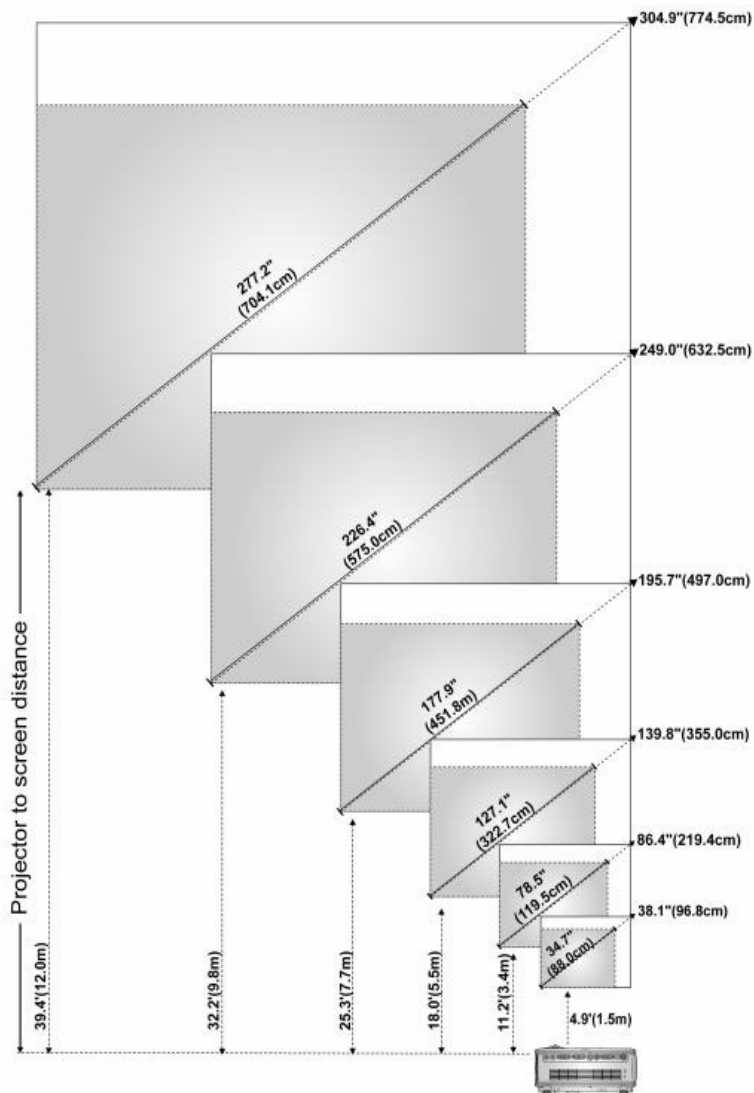

屏幕 (对角线)	最大	38.1 英寸 (96.8 厘米)	86.4 英寸 (219.4 厘米)	139.8 英寸 (355.0 厘米)	195.7 英寸 (497.0 厘米)	249.0 英寸 (632.5 厘米)	304.9 英寸 (774.5 厘米)
	最小	34.7 英寸 (88.0 厘米)	78.5 英寸 (199.5 厘米)	127.1 英寸 (322.7 厘米)	177.9 英寸 (451.8 厘米)	226.4 英寸 (575.0 厘米)	277.2 英寸 (704.1 厘米)
屏幕大小	最大 (宽 X 高)	30.5 英寸 X 22.9 英寸	69.1 英寸 X 51.8 英寸	111.8 英寸 X 83.9 英寸	156.5 英寸 X 117.4 英寸	199.2 英寸 X 149.4 英寸	243.9 英寸 X 183.0 英寸
		(77.5 厘米 X 58.1 厘米)	(175.6 厘米 X 131.7 厘米)	(284.0 厘米 X 213.0 厘米)	(397.6 厘米 X 298.2 厘米)	(506.0 厘米 X 379.5 厘米)	(619.6 厘米 X 464.7 厘米)
	最小 (宽 X 高)	27.7 英寸 X 20.8 英寸	62.8 英寸 X 47.1 英寸	101.6 英寸 X 76.2 英寸	142.3 英寸 X 106.7 英寸	181.1 英寸 X 135.8 英寸	221.8 英寸 X 166.3 英寸
		(70.4 厘米 X 52.8 厘米)	(159.6 厘米 X 119.7 厘米)	(258.2 厘米 X 193.6 厘米)	(361.4 厘米 X 271.1 厘米)	(460.0 厘米 X 345.0 厘米)	(563.3 厘米 X 422.5 厘米)
距离		4.9 英尺 (1.5 米)	11.2 英尺 (3.4 米)	18.0 英尺 (5.5 米)	25.3 英尺 (7.7 米)	32.2 英尺 (9.8 米)	39.4 英尺 (12.0 米)
* 本图仅供用户参考。							

使用控制面板

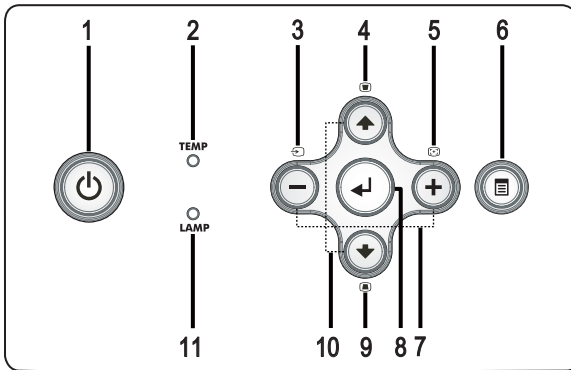

1 电源

打开、关闭投影仪电源。有关详情，请参阅 "打开投影仪电源" 位于页 13 和 "关闭投影仪电源" 位于页 13。

2	温度警告指示灯	<ul style="list-style-type: none"> 如果温度指示灯显示稳定橙光，则表示投影仪过热。此时投影显示将自动关闭。待投影仪冷却后再打开显示器。如果问题仍然存在，请与 Dell 联系。 如果温度指示灯显示闪烁橙光，则表示投影仪散热风扇停止运转，投影仪将自动关闭。如果问题仍然存在，请与 Dell 联系。
3	视频源	当投影仪连接有多个视频输入源时，按下该按钮可在模拟 RGB、复合、分量 I、S 视频和模拟 YPbPr 源之间切换。
4	梯形校正调整	按下可调整由于俯仰投影仪而引起的图像失真。（± 16 度）
5	重新同步	按下可使投影仪与输入视频源保持同步。屏显菜单 (OSD) 显示时， 重新同步 不工作。
6	菜单	按下可激活 OSD。使用方向键和 菜单 按钮可以来回浏览 OSD。
7	⊖和⊕按钮	按下可调整 OSD 设置。
8	回车	按下可确认选择的项目。
9	梯形校正调整	按下可调整由于俯仰投影仪而引起的图像失真。（± 16 度）
10	向上⬆️和⬇️向下	按下可选择 OSD 项目。
11	灯泡警告指示灯	如果灯泡指示灯显示稳定橙光，请更换灯泡。如果灯泡指示灯显示闪烁橙光，则表示系统出现故障，投影仪将自动关闭。如果此问题仍然存在，请与 Dell 联系。

使用遥控器

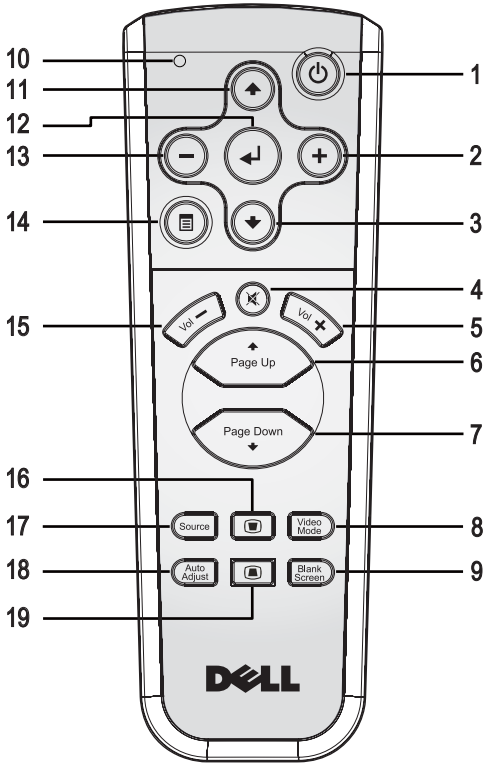





1	电源	打开、关闭投影机电源。有关详情，请参阅 "打开投影机电源" 位于页 13 和 "关闭投影机电源" 位于页 13。
2	⊕	按下可调整 OSD 设置。
3	向下按钮 ⊕	按下可选择 OSD 菜单项目。
4	静音	按下可使投影机扬声器静音或者取消静音。
5	音量 ⊕	按下可增大音量。
6	页 ⊕	按下可转到上一页。
7	页 ⊕	按下可转到下一页。

8	视频模式	Dell 1800MP 微型投影仪具有专门针对数据显 示（PC 图像）或视频显示（影片、游戏等） 进行优化的预配置。按下 视频模式 按钮可在 PC 模式、影片模式、游戏模式、sRGB 或自定 模式 （供用户设置并保存首选设置）之间切 换。按一次 视频模式 按钮将显示当前的显示模 式。再次按下 视频模式 按钮将在各种模式之间 切换。
9	空白屏幕	按下可隐藏图像，再次按下可恢复图像显示。
10	LED 灯	LED 指示灯。
11	向上按钮 	按下可选择 OSD 菜单项目。
12	回车按钮	按下可确认选择。
13		按下可调整 OSD 设置。
14	菜单	按下可激活 OSD。
15	音量 	按下可减小音量。
16	梯形校正调整	按下可调整由于俯仰投影仪而引起的图像失 真。（± 16 度）
17	视频源	按下可在模拟 RGB、数字 RGB、复合、分量 I、S 视频和模拟 YPbPr 输入源之间切换。
18	自动调整	按下可使投影仪与输入视频源保持同步。屏 显菜单（OSD）显示时，自动调整不起作用。
19	梯形校正调整	按下可调整由于俯仰投影仪而引起的图像失 真。（± 16 度）

使用屏显菜单

投影仪具有多语言屏显菜单 (OSD)，存不存在输入源时都可显示。

在主菜单中，按下  或  可在选项卡之间切换。

在子菜单中，按下  或  可进行选择。选中一个项目后，其颜色将变成深灰色。使用控制面板或者遥控器上的  或  来调整设置。

要返回主菜单，请按控制面板或者遥控器上的“菜单”按钮。

要退出屏显菜单，请进入“退出”选项卡并按控制面板或者遥控器上的**回车**。

主菜单

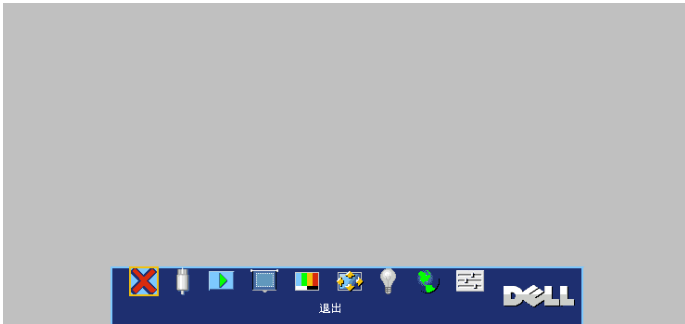

输入选择



讯号自动搜寻—选择开（默认设置），可自动检测可用的输入信号。投影机打开时按下**信号源**，投影机会自动寻找下一个可用的输入信号。选择**关**可锁定当前的输入信号。选择**关**后按下**信号源**，可以选择希望使用的输入信号。

VGA—按**确定**可检测 VGA 信号。

S 视频—按**确定**可检测 S 视频信号。

复合视频—按**确定**可检测复合视频信号。

自动调整







选择显示 "Auto Adjustment in Progress..."（自动调整进行中 ...）信息。

设置



垂直梯形校正—调整由于俯仰投影机所引起的图像失真。

投影机模式 —选择图像的显示方式:

-  正投 - 桌面 (默认设置)。
-  正投 - 吊装: 投影机将图像上下翻转, 用于吊装式投影。
-  背投 - 桌面: 投影机将图像反转, 以便从半透明屏幕后进行投射。
-  背投 - 吊装: 投影机将图像反转并上下翻转。此时可以在半透明屏幕后面进行吊装式投影。

纵横比 —选择纵横比可调整图像的显示。

- 1:1 — 无缩放地显示输入信号源。
如果使用的是下列项目之一, 请使用 1:1 的宽高比。
 - VGA 电缆并且计算机的分辨率小于 XGA (1024 x 768)
 - 分量电缆 (576p/480i/480p)
 - S 视频电缆
 - 复合电缆
- 16:9 — 对输入信号源进行缩放以匹配屏幕宽度。
- 4:3 — 对输入信号源进行缩放以匹配屏幕。
如果使用的是下列项目之一, 请使用 16:9 或 4:3 的宽高比。
 - 计算机分辨率大于 XGA
 - 分量电缆 (1080i 或 720p)

投影机信息 —按下可显示投影机型号名称、当前分辨率和投影机序列号 (PPID#)。

画面 (在 PC 模式中)



亮度 —使用 \ominus 和 \oplus 可调整图像的亮度。

对比度 —使用 \ominus 和 \oplus 可控制画面的最亮和最暗部分之间的差异程度。调整对比度会改变图像中的黑白颜色比例。

色温 —调整色温。色温越高, 屏幕越蓝。色温越低, 屏幕越红。用户模式

可以在“颜色设定”菜单中激活这些值。

颜色调整 —手动调整红色、绿色和蓝色。

画面（在视频模式中）



亮度—使用 \ominus 和 \oplus 可调整图像的亮度。

对比度—使用 \ominus 和 \oplus 可控制画面的最亮和最暗部分之间的差异程度。调整对比度会改变图像中的黑白颜色比例。

饱和度—将视频输入源从黑白调整为完全饱和的颜色。按下 \ominus 可减小图像中的色彩量，按下 \oplus 可增加图像中的色彩量。

鲜明度—按下 \ominus 可减弱鲜明度，按下 \oplus 可增强鲜明度。

色调—按下 \ominus 可增加图像中的绿色的量，按下 \oplus 可增加图像中的红色的量。



色温—调整色温。色温越高，屏幕越蓝。色温越低，屏幕越红。用户模式可以在“颜色设定”菜单中激活这些值。

颜色调整—手动调整红色、绿色和蓝色。

显示（在 PC 模式中）



视频模式 —根据投影仪的使用方式选择视频模式来优化显示：**PC**、**影片**、**sRGB**（提供更精确的颜色表示）、**游戏**和**自定**（设置您的首选设置）如果调整**白色饱和度**或**解除灰度**设置，投影仪将自动切换到**自定**模式。

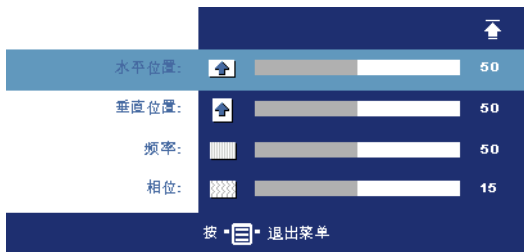

信号类型 —在 RGB、YCbCr 和 YPbPr 源之间手动选择信号类型。

白光饱和度 —设置为 0 时颜色再现质量最高，而设置为 10 时亮度最高。

灰度 —在 4 个预设值间进行调整以更改显示的色彩表现力。

水平位置 —按下 ⊖ 可向左调整图像的水平位置，按下 ⊕ 可向右调整图像的水平位置。

垂直位置 —按下 ⊖ 可向下调整图像的垂直位置，按下 ⊕ 可向上调整图像的垂直位置。

频率 —更改显示数据时钟频率以匹配计算机显卡的频率。如果出现竖直抖动条，使用**频率控制**可将竖直条最小化。本调整为粗调。

相位 —使显示信号的相位与显卡保持同步。如果图像不稳定或者抖动，可使用**相位**进行校正。本调整为微调。

显示（在视频模式中）



视频模式 —根据投影仪的使用方式选择视频模式来优化显示：**PC**、**影片**、**sRGB**（提供更精确的颜色表示）、**游戏**和**自定**（设置您的首选设置）如果调整**白色饱和度**或**解除灰度**设置，投影仪将自动

切换到**自定**模式。

信号类型 —在 RGB、YCbCr 和 YPbPr 源之间手动选择信号类型。

白光饱和度 —设置为 0 时颜色再现质量最高，而设置为 10 时亮度最高。

灰度 —在 4 个预设值间进行调整以更改显示的色彩表现力。

灯泡



灯泡小时 —显示灯泡计时器复位后灯泡工作的小时数。

节能 —选择**开**可设置节能延迟时间。延迟时间是指希望投影机在没有信号输入的状态下等待的时间。在该设定的时间后，如无信号输入，投影机将进入节能模式（电源指示灯显示橙光）并关闭

灯泡。投影机侦测到输入信号或者当您按下电源按钮时，投影机将返回工作状态。两小时后，投影机电源会自动关闭（电源指示灯显示蓝光），按下电源按钮可以再次打开投影机电源。

ECO 模式 —选择**开**可使投影机以较低功率水平（190 瓦）工作，这样可以延长灯泡的使用寿命，投影机的运行将更安静，屏幕的亮度也更低。选择**关**时，投影机以正常功率水平（255 瓦）工作。

灯泡重置 —安装新灯泡后，选择**是**可使灯泡计时器复位。

语言



首选设置

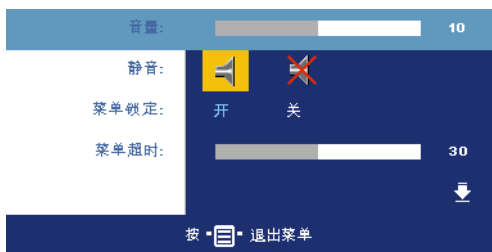

音量—按下 \ominus 可减小音量，按下 \oplus 可增大音量。

静音—进行静音。

菜单锁定—选择开可启用**菜单锁定**来隐藏 OSD 菜单。要禁用**菜单锁定**，请按住控制面板或者遥控器上的“菜单”按钮 15 秒钟。

菜单超时—调整 OSD 超时的延迟时间。默认设置为 30 秒。

密码—保护投影机，使用密码安全功能可限制对投影机的使用。使用该安全实用程序您可以采用多种

访问限制来保护隐私，并防止其他人随意使用投影机。这意味着在未经允许的情况下即使得到投影机也无法使用，因此可以起到防盗的作用。

启用（开）密码保护后，当电源插头已接入电气插座，第一次打开投影机电源时，将出现要求输入密码的密码保护屏幕。默认情况下禁用此功能。可以使用“密码”菜单启用此功能。下次打开投影机时，将激活此密码保护功能。如果启用此功能，则在打开投影机后，系统会要求您输入投影机的密码：

1 第一次密码输入要求：

- a 转至**首选设置**菜单，按下**确定**，然后选择**密码**以启用密码设置。



- b 启用密码功能会弹出字符屏幕，在该屏幕中输入一个 4 位数字并按**确定**按钮。



- c 要确认密码，请再次输入密码。
- d 如果密码验证成功，您便可继续使用投影仪的功能及其实用程序。
- 2 如果输入的密码不正确，还会有 2 次输入的机会。如果三次输入均不正确，投影机将自动关闭。



注：如果您忘记了密码，请联系 Dell 或有资格的服务人员。

- 3 要取消密码功能，请选择**关**，并输入密码以禁用此功能。



更改密码—输入原来的密码，然后输入新密码并再次确认新密码。









测试图案—选择开以激活用来进行聚焦和分辨率自检的内置**测试图案**。按下**菜单按钮**可以关闭**测试图案**。

厂家重置—选择开可将投影仪重置为厂家默认设置。重置项目包括计算机输入源和视频源设置。

投影仪故障排除

如果投影仪出现故障，请参阅以下故障排除提示。如果问题仍然存在，请与 Dell 联系。

问题	解决办法
屏幕无图像	<ul style="list-style-type: none">• 确认已经取下了镜头盖，并且投影仪已打开。• 确保外部图形端口已启用。如果您使用的是 Dell 便携式计算机，请按   (Fn+F8)。关于其它计算机，请参阅有关文档。• 确保所有电缆都已稳固地连接。请参阅连接投影仪 位于页 7。• 确保连接器的插针没有弯曲或折断。• 确保灯泡已稳固地安装（参阅更换灯泡 位于页 34）。• 使用 首选设置 菜单中的 测试图案。请确保测试图案的颜色正确无误。
图像残缺、滚动或显示不正确	<ol style="list-style-type: none">1 按下遥控器或控制面板上的 重新同步 按钮。2 如果使用的是 Dell 便携式计算机，请将计算机的分辨率设置成 XGA (1024 x 768):<ol style="list-style-type: none">a 右键点击 Windows 桌面上的未用部分，然后点击 属性，选择 设置 选项卡。b 确定外部监视器端口的设置是 1024 x 768 像素。c 按   (Fn+F8)。 <p>如果在更改分辨率的过程中遇到困难，或者监视器静画，请重新启动所有设备和投影仪。</p> <p>如果使用的不是 Dell 便携式计算机，请参阅有关文档。</p>

问题 (续前页)	解决办法 (续前页)
屏幕不显示演示	如果您使用的是 Dell 便携式计算机, 请按   (Fn+F8)。
图像不稳定或抖动	调节 OSD 显示 选项卡中的“相位”(仅适用于 PC 模式)。
图像上有竖直的抖动条	调节 OSD 显示 选项卡中的“频率”(仅适用于 PC 模式)。
图像颜色不对	<ul style="list-style-type: none"> 如果显卡输出信号为“绿色同步”, 并且希望以 60Hz 显示 VGA 信号, 则请转到 OSD 显示 菜单, 选择信号类型, 然后选择RGB 即可。 使用首选设置菜单中的测试图案。请确保测试图案的颜色正确无误。
图像焦点没对准	<ol style="list-style-type: none"> 1 调整投影仪镜头上的调焦环。 2 确认投影屏幕与投影仪之间的距离介于要求的距离之间 (4.9 英尺 [1.5 米] 到 39.4 英尺 [12.0 米])。
显示 16:9 DVD 时超出屏幕范围	<p>投影仪将自动检测 16:9 DVD, 并将纵横比调整为缺省设置为 4:3 (字母框) 的全屏模式。</p> <p>如果图像仍然超出屏幕范围, 请按以下步骤调整纵横比:</p> <ul style="list-style-type: none"> • 如果正在播放 16:9 DVD, 则在 DVD 播放机上选择高宽比类型为 4:3。 • 如果在 DVD 播放机上无法选择 4:3 高宽比类型, 则在 OSD 设置 菜单中选择 4:3 高宽比。
图像反转	从 OSD 选择 设置 , 调节投影仪模式。
灯泡烧坏或发出爆裂声	灯泡到达使用寿命时可能会烧坏或发出很大的爆裂声。如果出现这种情况, 则只有更换了灯泡后投影仪才能恢复工作。要更换灯泡, 请参阅更换灯泡 位于页 34。
屏幕上不显示 OSD	尝试按住面板上的“菜单”按钮 15 秒钟, 以使 OSD 解锁。查看菜单锁定 位于页 27 的 菜单锁定 。
遥控器不好用或者工作范围相当有限	可能是电池电量低, 请换上两节新的 AAA 电池。

控制信号

投影仪状态	描述	按钮			指示灯	
		电源 (蓝)	电源 (淡黄)	其他 (蓝)	温度 (淡黄)	灯泡 (淡黄)
待机模式	投影仪处于待机模式。准备打开电源。	每秒钟闪烁一次。	关	关	关	关
预热模式	打开电源之后用 30 秒钟来预热。	开	关	开	关	关
灯泡亮起	投影仪处于正常操作状态。准备显示图像。	开	关	开	关	关
冷却模式	系统处于冷却模式，以便正确关闭。	开	关	关	关	关
节能模式	已激活节能模式。如果 2 小时内没有信号连接到投影仪，则投影仪将进入待机模式。	关	每秒钟闪烁一次。	关	关	关
在节能模式之前冷却。	在进入节能模式之前用 60 秒钟冷却下来。	关	开	关	关	关
投影仪过热	通风口可能阻塞或者环境温度超过 35°C。投影仪将自动关闭。请确保通风口未阻塞并且环境温度在操作温度范围之内。如果问题仍然存在，请与 Dell 联系。	关	关	关	开	关
灯泡过热	通风口可能阻塞，灯泡过热。投影仪将自动关闭。待投影仪冷却后再打开显示器。如果问题仍然存在，请与 Dell 联系。	开	关	关	开	关
灯泡驱动器过热	通风口可能阻塞或者灯泡驱动器过热。投影仪将自动关闭。待投影仪冷却后再打开显示器。如果问题仍然存在，请与 Dell 联系。	关	开	关	开	关
风扇故障	某个风扇发生了故障。投影仪将自动关闭。如果问题仍然存在，请与 Dell 联系。	关	关	关	每 500 毫秒闪烁一次。	关
灯泡驱动器故障	灯泡驱动器发生了故障。投影仪将自动关闭。3 分钟后拔掉电源线，然后再打开显示器。如果此问题仍然存在，请与 Dell 联系。	关	每秒钟闪烁一次。	关	关	每秒钟闪烁一次。
色轮故障	色轮无法启动。系统发生了故障，投影仪将自动关闭。3 分钟后拔掉电源线，然后再打开显示器。如果此问题仍然存在，请与 Dell 联系。	开	关	关	关	每 2 秒钟闪烁一次。
灯泡故障	灯泡已损坏。请更换灯泡。	关	关	关	关	开

更换灯泡

屏幕上出现“Lamp is approaching the end of its useful life in full power operation.Replacement suggested! www.dell.com/lamps”（灯泡在满负荷工作下寿命已接近结束。建议更换！www.dell.com/lamps）时，请更换灯泡。如果更换灯泡后问题仍然存在，请与 Dell 联系。有关详情，请参阅“与 Dell 联系”。

警告：灯泡在使用过程中会变得极为炽热。灯泡使用后至少需要冷却 30 分钟，此前请不要试图更换投影仪灯泡。

- 1 关闭投影仪并拔下电源线。
- 2 让投影仪冷却至少 30 分钟。
- 3 松开用于固定灯泡盖板的两颗螺丝，然后取下此盖板。

警告：如果灯泡破碎了，请务必当心，因为碎片很锋利，可能会伤人。请将所有碎片从投影仪上清除掉，并依照州、当地或联邦法律的规定进行处理或回收。请访问 www.dell.com/hg，了解详细信息。

- 4 松开用于固定灯泡的两颗螺丝。

警告：任何时候都不要触摸灯泡或灯泡玻璃。它们是易碎品，如果触摸，可能会破碎。

- 5 握住金属把手，将灯泡拉出。

注：Dell 可能会要求将保修期内更换下来的灯泡返还 Dell。否则请联系当地的废品处理机构，查询最近的废品处理站地址。

- 6 请用新的灯泡进行更换。
- 7 拧紧用于固定灯泡的两颗螺丝。
- 8 更换灯泡盖板并拧紧这两颗螺丝。
- 9 在屏幕菜单的灯泡选项卡中选择**灯泡重置**，然后选择“是”，以重置灯泡使用时间。（请参阅灯泡 位于页 25）

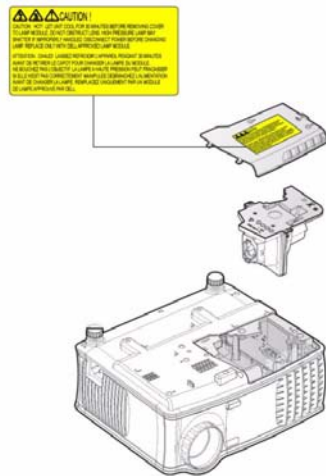



警告：灯泡处理（仅适用于美国）

Ⓜ 本产品使用的灯泡中含有汞，必须依照当地、州或联邦法律的规定进行回收或处理。有关详情，请访问 WWW.DELL.COM/HG 或者与电子工业联盟联系，其网址是 WWW.EIAE.ORG。具体的灯泡处理相关信息，请访问 WWW.LAMPRECYCLE.ORG。

规格

光阀	单芯片 0.55" XGA DDR 技术
亮度	2100 ANSI 流明 (最大)
对比度	典型 2000:1 (全开 / 全关)
一致性	典型 80% (日本标准 - JBMA)
灯泡	200 瓦用户可更换灯泡, 寿命长达 2500 小时 (在 ECO 模式下最多为 3000 小时)
像素数	1024 x 768 (XGA)
显示颜色	16.7M 颜色
色轮速度	100~127.5Hz (1.5~2X)
投影镜头	F/2.35~2.47, f=21.83~23.81 毫米, 1.1 倍手动变焦镜头
投影屏幕尺寸	34.7~304.9 英寸 (对角线)
投影距离	4.9~39.4 英尺 (1.5 米 ~12.0 米)
视频兼容性	兼容 NTSC 3.58、NTSC 4.43、PAL、PAL-M、PAL-N、SECAM 和 HDTV (480i、480P、576i、576P、720P、1080i) 兼容复合视频、分量视频和 S 视频
行频	15kHz-94kHz (模拟)
帧频	50Hz-85Hz (模拟)
电源	通用 100-240V 交流电源, 50-60 Hz, 带 PFC 输入
功耗	典型 255 瓦, ECO 模式下为 190 瓦
声音	1 个扬声器, 功率 2 瓦, RMS

噪声电平	全开模式时为 36 dB(A)；ECO 模式时为 30 dB(A)
重量	<4.6 磅 (2.1 千克)
尺寸 (宽×高×深)	外部 9.6 x 8.3 x 4.5 ± 0.04 英寸 (244 x 211 x 115 毫米)
环境	运行温度：5°C - 35°C (41°F - 95°F) 湿度：最大 80% 存储温度：-20°C 到 60°C (-4°F 到 140°F) 湿度：最大 90%
管制标准	FCC、ICES-003、CE、VCCI、C-Tick、MIC/Korea、CCC、UL/cUL、Nemko-GS、CB、PSE、PSB、IRAM、NOM、Gost-R
输入 / 输出连接器	电源：一个交流电源输入插座 (3 孔) VGA 输入：两个 15 针 VGA 连接器 (蓝)：“VGA-A 输入和 VGA-B 输入”，用于模拟 RGB/分量、HDTV 输入信号 VGA 输出：一个 15 针 VGA 连接器 (黑)，用于“VGA-A 输出”回放 视频输入：一个 S 视频连接器，一个复合视频连接器 (黄色 RCA) 音频输入：一个 3.5 毫米立体声微型话筒插孔 (蓝) 音频输出：一个 3.5 毫米立体声微型耳机插孔 (绿) RS-232 端口：一个微型 DIN 6 针端口，用于 RS232 支持 USB 端口：一个 USB 从属装置，用于遥控鼠标支持

RS232 插针分配

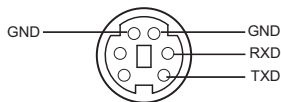

RS232 协议

- 通讯设置

连接设置	数值
波特率	19200
数据位:	8
奇偶校验	None
停止位	1

- 命令类型

弹出 OSD 菜单并调整设置。

- 控制命令语法（从 PC 到投影仪）

[H][AC][SoP][CRC][ID][SoM][COMMAND]

- 例如：开机命令（首先发送低字节）

--> 0xBE、0xEF、0x10、0x05、0x00、0xC6、0xFF、0x11、0x11、0x01、0x00、0x01

- 控制命令列表

请访问 support.dell.com 查看最新的 RS232 代码。

兼容模式

模式	分辨率	(模拟)	
		帧频 (Hz)	行频 (KHz)
VGA	640X350	70.087	31.469
VGA	640X350	85.08	37.861
VGA	640X400	85.08	37.861
VGA	640X480	59.94	31.469
VGA	640X480	72.809	37.861
VGA	640X480	75	37.5
VGA	640X480	85.008	43.269
VGA	720X400	70	31.5
VGA	720X400	85.039	37.927
SVGA	800X600	56.25	35.156
SVGA	800X600	60.317	37.879
SVGA	800X600	72.188	48.1077
SVGA	800X600	75	46.875
SVGA	800X600	85.061	53.674
XGA	1024X768	60.004	48.363
XGA	1024X768	70.069	56.476
XGA	1024X768	75.029	60.023
XGA	1024X768	84.997	68.677
*	1152X864	75	67.5
*UVGA	1280X960	60	60
*SXGA	1280X1024	60.02	63.981
*SXGA	1280X1024	75.025	79.976
*SXGA+	1400X1050	59.978	65.317
*UXGA	1600X1200	60	75
MAC LC13"	640X480	66.66	34.98
MAC II 13"	640X480	66.68	35
MAC 16"	832X624	74.55	49.725
MAC 19"	1024X768	75	60.24
*MAC	1152X870	75.06	68.68
MAC G4	640X480	60	31.35
IMAC DV	1024X768	75	60

* 压缩计算机图像。

与 Dell 联系

要通过电子方式与 Dell 联系，可访问以下网站：

- www.dell.com
- support.dell.com（支持）

有关您所在国家 / 地区的具体网址，请在下表中找到相应的国家 / 地区。



注：免费电话号码仅适用于在所列的国家 / 地区境内使用。



注：在某些国家 / 地区中列出了单独的电话号码，专门用来为 Dell™ XPS™ 计算机提供支持。如果没有看到专门为 XPS 计算机列出的电话号码，请通过支持电话号码与 Dell 联系，Dell 将会把电话转接到相应的部门。

需要与 Dell 联络时，请使用下表中提供的电子地址、电话号码和代码。如果您无法确定应该使用的代码，请与当地或国际接线员联络。



注：这里提供的联系信息在本文档付印时确信是正确无误的，但有可能发生变化。

国家 / 地区 (城市) 国际拨号代码国家 / 地区代码 城市代码	部门名称或者服务区域、 网站及电子邮件地址	区号、 当地电话号码和 免费电话号码
安圭拉岛	网站: www.dell.com.ai 电子邮件: la-techsupport@dell.com 技术支持	免费: 800-335-0031
安提瓜和巴布达	网站: www.dell.com.ag 电子邮件: la-techsupport@dell.com 技术支持	1-800-805-5924

国家 / 地区 (城市) 国际拨号代码国家 / 地区代码 城市代码	部门名称或者服务区域、 网站及电子邮件地址	区号、 当地电话号码和 免费电话号码
中国澳门特别行政区	技术支持 (Dell™ Dimension™、Dell Inspiron™、 Dell OptiPlex™、Dell Latitude™ 和 Dell Precision™) 技术支持 (服务器及存储设备)	0800-105 0800-105
阿根廷 (布宜诺斯艾 利斯) 国际拨号代码: 00 国家 / 地区代码: 54 城市代码: 11	网站: www.dell.com.ar 电子邮件: la- techsupport@dell.com 电子邮件 (台式和便携式计算 机): la-techsupport@dell.com 电子邮件 (服务器和 EMC® 存 储产品): la_enterprise@dell.com 客户服务 技术支持 技术支持服务 销售	免费: 0-800-444-0730 免费: 800-222-0154 免费: 0-800-444-0724 0-810-444-3355
阿鲁巴岛	网站: www.dell.com.aw 电子邮件: la- techsupport@dell.com 技术支持	免费: 800-1578
澳大利亚 (悉尼) 国际拨号代码: 0011 国家 / 地区代码: 61 城市代码: 2	网站: support.ap.dell.com 电子邮件: support.ap.dell.com/contactus 一般支持	13DELL-133355

国家 / 地区 (城市) 国际拨号代码国家 / 地区代码 城市代码	部门名称或者服务区域、 网站及电子邮件地址	区号、 当地电话号码和 免费电话号码
奥地利 国际拨号代码: 900	网站: support.euro.dell.com 电子邮件: tech_support_central_europe@dell.com	
	家庭及小型企业客户销售	0820 240 530 00
	家庭及小型企业客户传真	0820 240 530 49
	家庭及小型企业客户服务	0820 240 530 14
	重要客户及公司客户服务	0820 240 530 16
	XPS 支持	0820 240 530 81
	所有其它 DELL 计算机的家庭及 小型企业支持	0820 240 530 17
	重要客户及公司客户支持	0820 240 530 17
	总机	0820 240 530 00
巴哈马	网站: www.dell.com.bs 电子邮件: la-techsupport@dell.com 技术支持	免费: 1-866-874-3038
巴巴多斯	网站: www.dell.com/bb 电子邮件: la-techsupport@dell.com 技术支持	1-800-534-3142
比利时 (布鲁塞尔) 国际拨号代码: 00 国家 / 地区代码: 32 城市代码: 2	网站: support.euro.dell.com XPS 技术支持 所有其他 Dell 计算机的技术支持 技术支持传真 客户服务 公司销售 传真 总机	02 481 92 96 02 481 92 88 02 481 92 95 02 713 15 65 02 481 91 00 02 481 92 99 02 481 91 00

国家 / 地区 (城市) 国际拨号代码国家 / 地区代码 城市代码	部门名称或者服务区域、 网站及电子邮件地址	区号、 当地电话号码和 免费电话号码
百慕大群岛	网站: www.dell.com/bm 电子邮件: la- techsupport@dell.com 技术支持	免费: 1-877-890-0754
玻利维亚	网站: www.dell.com/bo 电子邮件: la- techsupport@dell.com 一般支持	免费: 800-10-0238
巴西 国际拨号代码: 00 国家 / 地区代码: 55 城市代码: 51	网站: www.dell.com/br 电子邮件: BR- TechSupport@dell.com 客户服务和技术支持 技术支持传真 客户服务传真 销售	0800 90 3355 51 2104 5470 51 2104 5480 0800 722 3498
英属维尔京群岛	一般支持	免费: 1-866-278-6820
文莱 国家 / 地区代码: 673	技术支持 (马来西亚, 檳城) 客户服务 (马来西亚, 檳城) 合同销售 (马来西亚, 檳城)	604 633 4966 604 633 4888 604 633 4955

国家 / 地区 (城市) 国际拨号代码国家 / 地区代码 城市代码	部门名称或者服务区域、 网站及电子邮件地址	区号、 当地电话号码和 免费电话号码
加拿大 (安大略省, 北约克) 国际拨号代码: 011	在线订单状态: www.dell.ca/ostatus	
	AutoTech (自动硬件和保修支持)	免费: 1-800-247-9362
	客户服务 (家庭销售及小型企业)	免费: 1-800-847-4096
	客户服务 (大、中型企业及政府)	免费: 1-800-326-9463
	客户服务 (打印机、投影仪、 电视机、掌上电脑、数字随身听 及无线设备)	免费: 1-800-847-4096
	硬件保修支持 (家庭销售及小 型企业)	免费: 1-800-906-3355
	硬件保修支持 (大、中型企业 及政府)	免费: 1-800-387-5757
	硬件保修支持 (打印机、投影 仪、电视机、掌上电脑、数字随 身听及无线设备)	1-877-335-5767
	销售 (家庭销售及小型企业)	免费: 1-800-387-5752
	销售 (大、中型企业及政府)	免费: 1-800-387-5755
备用部件销售及扩展服务销售	1 866 440 3355	
开曼群岛	电子邮件: la-techsupport@dell.com 技术支持	免费: 1-877-261-0242

国家 / 地区 (城市) 国际拨号代码国家 / 地区代码 城市代码	部门名称或者服务区域、 网站及电子邮件地址	区号、 当地电话号码和 免费电话号码
智利 (圣地亚哥) 国家 / 地区代码: 56 城市代码: 2	网站: www.dell.com/cl 电子邮件: la-techsupport@dell.com 销售及客户支持 技术支持 (CTC) 技术支持 (ENTEL)	免费: 1230-020-4823 免费: 800730222 免费: 1230-020-3762

国家 / 地区 (城市) 国际拨号代码国家 / 地区代码 城市代码	部门名称或者服务区域、 网站及电子邮件地址	区号、 当地电话号码和 免费电话号码
中国 (厦门) 国家 / 地区代码: 86 城市代码: 592	技术支持网站: support.dell.com.cn 技术支持电子邮件: cn_support@dell.com 客户服务电子邮件: customer_cn@dell.com	
	技术支持传真	592 818 1350
	技术支持 (Dimension 及 Inspiron)	免费: 800 858 2969
	技术支持 (OptiPlex、Latitude 及 Dell Precision)	免费: 800 858 0950
	技术支持 (服务器及存储设备)	免费: 800 858 0960
	技术支持 (投影仪、PDA、交 换机、路由器等)	免费: 800 858 2920
	技术支持 (打印机)	免费: 800 858 2311
	客户服务	免费: 800 858 2060
	客户服务传真	592 818 1308
	家庭及小型企业	免费: 800 858 2222
	重要客户部	免费: 800 858 2557
	大公司客户 (GCP)	免费: 800 858 2055
	大公司客户 (重要客户)	免费: 800 858 2628
	大公司客户 (北部地区)	免费: 800 858 2999
	大公司客户 (北部地区政府及 教育部门)	免费: 800 858 2955
	大公司客户 (东部地区)	免费: 800 858 2020

国家 / 地区 (城市) 国际拨号代码国家 / 地区代码 城市代码	部门名称或者服务区域、 网站及电子邮件地址	区号、 当地电话号码和 免费电话号码
	大公司客户 (东部地区政府及 教育部门)	免费: 800 858 2669
	大公司客户 (Queue Team)	免费: 800 858 2572
	大公司客户 (南部地区)	免费: 800 858 2355
	大公司客户 (西部地区)	免费: 800 858 2811
	大公司客户 (备用部件)	免费: 800 858 2621
哥伦比亚	网站: www.dell.com/cl 电子邮件: la- techsupport@dell.com 技术支持	免费: 1-800-915-5704
哥斯达黎加	网站: www.dell.com/cr 电子邮件: la- techsupport@dell.com 技术支持	免费: 800-012-0232
捷克共和国 (布拉 格)	网站: support.euro.dell.com 电子邮件: czech_dell@dell.com	
国际拨号代码: 00	技术支持	22537 2727
国家 / 地区代码: 420	客户服务	22537 2707
	传真	22537 2714
	技术传真	22537 2728
	总机	22537 2711

国家 / 地区 (城市) 国际拨号代码国家 / 地区代码 城市代码	部门名称或者服务区域、 网站及电子邮件地址	区号、 当地电话号码和 免费电话号码
丹麦 (哥本哈根) 国际拨号代码: 00 国家 / 地区代码: 45	网站: support.euro.dell.com	
	XPS 技术支持	7010 0074
	所有其他 Dell 计算机的技术支持	7023 0182
	客户服务 (Relational)	7023 0184
	家庭及小型企业客户服务	3287 5505
	总机 (Relational)	3287 1200
	总机传真 (Relational)	3287 1201
	总机 (家庭及小型企业) 总机传真 (家庭及小型企业)	3287 5000 3287 5001
多米尼加	网站: www.dell.com/dm 电子邮件: la-techsupport@dell.com 一般支持	免费: 1-866-278-6821
	网站: www.dell.com/do 电子邮件: la-techsupport@dell.com 技术支持	免费: 1-888-156-1834 或 免费: 1-888-156-1584
厄瓜多尔	网站: www.dell.com/ec 电子邮件: la-techsupport@dell.com 一般支持 (从基多拨打)	免费: 999-119-877-655- 3355
	一般支持 (从瓜亚基尔拨打)	免费: 1800-999-119-877- 655-3355

国家 / 地区 (城市) 国际拨号代码国家 / 地区代码 城市代码	部门名称或者服务区域、 网站及电子邮件地址	区号、 当地电话号码和 免费电话号码
萨尔瓦多	网站: www.dell.com/ec 电子邮件: la- techsupport@dell.com 技术支持 (Telephonica)	免费: 8006170
芬兰 (赫尔辛基) 国际拨号代码: 990 国家 / 地区代码: 358 城市代码: 9	网站: support.euro.dell.com 电子邮件: fi_support@dell.com 技术支持 客户服务 总机 少于 500 名员工的销售 传真 多于 500 名员工的销售 传真	0207 533 555 0207 533 538 0207 533 533 0207 533 540 0207 533 530 0207 533 533 0207 533 530
法国 (巴黎) (蒙彼 利埃) 国际拨号代码: 00 国家 / 地区代码: 33 城市代码: (1) (4)	网站: support.euro.dell.com 家庭及小型企业 XPS 技术支持 所有其他 Dell 计算机的技术支持 客户服务 总机 总机 (从法国以外地区拨打) 销售 传真 传真 (从法国以外地区拨打) 公司 技术支持 客户服务 总机 销售 传真	0825 387 129 0825 387 270 0825 823 833 0825 004 700 04 99 75 40 00 0825 004 700 0825 004 701 04 99 75 40 01 0825 004 719 0825 338 339 01 55 94 71 00 01 55 94 71 00 01 55 94 71 01

国家 / 地区 (城市) 国际拨号代码国家 / 地区代码 城市代码	部门名称或者服务区域、 网站及电子邮件地址	区号、 当地电话号码和 免费电话号码
德国 (法兰克福) 国际拨号代码: 00 国家 / 地区代码: 49 城市代码: 69	网站: support.euro.dell.com 电子邮件: tech_support_central_europe@dell.com XPS 技术支持 所有其他 Dell 计算机的技术支持 家庭及小型企业客户服务 全球分区客户服务 重要客户服务 大客户服务 一般客户服务 总机	069 9792 7222 069 9792-7200 0180-5-224400 069 9792-7320 069 9792-7320 069 9792-7320 069 9792-7320 069 9792-7000
希腊 国际拨号代码: 00 国家 / 地区代码: 30	网站: support.euro.dell.com 技术支持 金牌服务技术支持 总机 金牌服务总机 销售 传真	00800-44 14 95 18 00800-44 14 00 83 2108129810 2108129811 2108129800 2108129812
格林纳达	电子邮件: la-techsupport@dell.com 一般支持	免费: 1-866-540-3355
危地马拉	电子邮件: la-techsupport@dell.com 一般支持	1-800-999-0136
圭亚那	电子邮件: la-techsupport@dell.com 一般支持	免费: 1-877-270-4609

国家 / 地区 (城市) 国际拨号代码国家 / 地区代码 城市代码	部门名称或者服务区域、 网站及电子邮件地址	区号、 当地电话号码和 免费电话号码
香港特区	网站: support.ap.dell.com	
国际拨号代码: 001	技术支持电子邮件: HK_support@Dell.com	
国家 / 地区代码: 852	技术支持 (Dimension 及 Inspiron)	00852-2969 3188
	技术支持 (OptiPlex、Latitude 及 Dell Precision)	00852-2969 3191
	技术支持 (服务器及存储设备)	00852-2969 3196
	技术支持 (投影仪、PDA、交 换机、路由器等)	00852-3416 0906
	客户服务	00852-3416 0910
	大公司客户	00852-3416 0907
	全球客户计划	00852-3416 0908
	中型企业部	00852-3416 0912
	家庭及小型企业部	00852-2969 3105
印度	电子邮件: india_support_desktop@dell.com india_support_notebook@dell.com india_support_Server@dell.com	
	技术支持	1600338045 和 1600448046
	销售 (大公司客户)	1600 33 8044
	销售 (家庭及小型企业)	1600 33 8046

国家 / 地区 (城市) 国际拨号代码国家 / 地区代码 城市代码	部门名称或者服务区域、 网站及电子邮件地址	区号、 当地电话号码和 免费电话号码
爱尔兰 (切里伍德)	网站: support.euro.dell.com	
国际拨号代码: 00	电子邮件: dell_direct_support@dell.com	
国家 / 地区代码: 353	销售	
城市代码: 1	爱尔兰销售	01 204 4444
	Dell Outlet	1850 200 778
	在线订购技术支持	1850 200 778
	客户服务	
	家庭用户服务	01 204 4014
	小型企业客户服务	01 204 4014
	公司客户服务	1850 200 982
	技术支持	
	仅限 XPS 计算机的技术支持	1850 200 722
	所有其他 Dell 计算机的技术支持	1850 543 543
	一般	
	传真 / 销售传真	01 204 0103
	总机	01 204 4444
	英国客户服务 (仅限于英国境内)	0870 906 0010
	公司客户服务 (仅限于英国境内)	0870 907 4499
	英国销售 (仅限于英国境内)	0870 907 4000
意大利 (米兰)	网站: support.euro.dell.com	
国际拨号代码: 00	家庭及小型企业	
国家 / 地区代码: 39	技术支持	02 577 826 90
城市代码: 02	客户服务	02 696 821 14
	传真	02 696 821 13
	总机	02 696 821 12
	公司	
	技术支持	02 577 826 90
	客户服务	02 577 825 55
	传真	02 575 035 30
	总机	02 577 821

国家 / 地区 (城市) 国际拨号代码国家 / 地区代码 城市代码	部门名称或者服务区域、 网站及电子邮件地址	区号、 当地电话号码和 免费电话号码
牙买加	电子邮件: la- techsupport@dell.com 技术支持 (仅限于牙买加境内 拨打)	免费: 1-800-326-6061 或 免费: 1-800-975-1646

国家 / 地区 (城市) 国际拨号代码国家 / 地区代码 城市代码	部门名称或者服务区域、 网站及电子邮件地址	区号、 当地电话号码和 免费电话号码
日本 (川崎) 国际拨号代码: 001 国家 / 地区代码: 81 城市代码: 44	网站: support.jp.dell.com 技术支持 (Dimension 及 Inspiron) 日本以外地区技术支持 (Dimension 及 Inspiron) 技术支持 (Dell Precision、 OptiPlex 及 Latitude) 日本以外地区技术支持 (Dell Precision、OptiPlex 及 Latitude) 技术支持 (Dell PowerApp™、 Dell PowerEdge™、Dell PowerConnect™ 和 Dell PowerVault™) 日本以外地区技术支持 (PowerApp、PowerEdge、 PowerConnect 和 PowerVault) 技术支持 (投影仪、PDA、打 印机、路由器) 日本以外地区技术支持 (投影 仪、PDA、打印机、路由器) Faxbox 服务 24 小时自动订购状态查询服务 客户服务 企业客户销售部 (最多拥有 400 名员工) 重要客户部销售 (拥有 400 名 以上员工) 公共部门销售 (政府机构、教 育部门及医疗单位) 全球分区 (日本) 个人用户 总机	免费: 0120-198-226 81-44-520-1435 免费: 0120-198-433 81-44-556-3894 免费: 0120-198-498 81-44-556-4162 免费: 0120-981-690 81-44-556-3468 044-556-3490 044-556-3801 044-556-4240 044-556-1465 044-556-3433 044-556-5963 044-556-3469 044-556-1760 044-556-4300

国家 / 地区 (城市) 国际拨号代码国家 / 地区代码 城市代码	部门名称或者服务区域、 网站及电子邮件地址	区号、 当地电话号码和 免费电话号码
韩国 (汉城) 国际拨号代码: 001 国家 / 地区代码: 82 城市代码: 2	电子邮件: krsupport@dell.com 支持 支持 (Dimension、PDA、电子 设备与配件) 销售 传真 总机	免费: 080-200-3800 免费: 080-200-3801 免费: 080-200-3600 2194-6202 2194-6000
拉丁美洲	客户技术支持 (美国德克萨斯 州奥斯汀) 客户服务 (美国德克萨斯州奥 斯汀) 传真 (技术支持及客户服务) (美国德克萨斯州奥斯汀) 销售 (美国德克萨斯州奥斯汀) 销售传真 (美国德克萨斯州奥 斯汀)	512 728-4093 512 728-3619 512 728-3883 512 728-4397 512 728-4600 或 512 728-3772
卢森堡 国际拨号代码: 00 国家 / 地区代码: 352	网站: support.euro.dell.com 支持 家庭及小型企业客户销售 公司销售 客户服务 传真	342 08 08 075 +32 (0)2 713 15 96 26 25 77 81 +32 (0)2 481 91 19 26 25 77 82
澳门 国家 / 地区代码: 853	技术支持 客户服务 (中国厦门) 合同销售 (中国厦门)	免费: 0800 105 34 160 910 29 693 115

国家 / 地区 (城市) 国际拨号代码国家 / 地区代码 城市代码	部门名称或者服务区域、 网站及电子邮件地址	区号、 当地电话号码和 免费电话号码
马来西亚 (檳城) 国际拨号代码: 00 国家 / 地区代码: 60 城市代码: 4	网站: support.ap.dell.com	
	技术支持 (Dell Precision、 OptiPlex 及 Latitude)	免费: 1 800 880 193
	技术支持 (Dimension、 Inspiron 及电子设备与配件)	免费: 1 800 881 306
	技术支持 (PowerApp、 PowerEdge、PowerConnect 及 PowerVault)	免费: 1800 881 386
	客户服务	免费: 1800 881 306 (选项 6)
	合同销售	免费: 1 800 888 202
	公司销售	免费: 1 800 888 213
墨西哥 国际拨号代码: 00 国家 / 地区代码: 52	电子邮件: la-techsupport@dell.com	
	技术支持 (TelMex)	免费: 1-866-563-4425
	销售	50-81-8800 或 01-800-888-3355
	客户服务	001-877-384-8979 或 001-877-269-3383
	总机	50-81-8800 或 01-800-888-3355
蒙塞拉特岛	电子邮件: la-techsupport@dell.com 一般支持	免费: 1-866-278-6822
荷属安的列斯群岛	电子邮件: la-techsupport@dell.com 一般支持	001-800-882-1519

国家 / 地区 (城市) 国际拨号代码国家 / 地区代码 城市代码	部门名称或者服务区域、 网站及电子邮件地址	区号、 当地电话号码和 免费电话号码
荷兰 (阿姆斯特丹)	网站: support.euro.dell.com	
国际拨号代码: 00	XPS 技术支持	020 674 45 94
国家 / 地区代码: 31	所有其他 Dell 计算机的技术支持	020 674 45 00
城市代码: 20	技术支持传真	020 674 47 66
	家庭及小型企业客户服务	020 674 42 00
	客户服务 (Relational)	020 674 4325
	家庭及小型企业客户销售	020 674 55 00
	销售 (Relational)	020 674 50 00
	家庭及小型企业客户销售传真	020 674 47 75
	销售传真 (Relational)	020 674 47 50
	总机	020 674 50 00
	总机传真	020 674 47 50
新西兰	网站: support.ap.dell.com	
国际拨号代码: 00	电子邮件: support.ap.dell.com/contactus	
国家 / 地区代码: 64	一般支持	0800 441 567
尼加拉瓜	电子邮件: la-techsupport@dell.com	
	技术支持	免费: 1-800-220-1378
挪威 (Lysaker)	网站: support.euro.dell.com	
国际拨号代码: 00	XPS 技术支持	815 35 043
国家 / 地区代码: 47	所有其他 Dell 产品的技术支持	671 16882
	客户服务 (Relational)	671 17575
	家庭及小型企业客户服务	23162298
	总机	671 16800
	总机传真	671 16865

国家 / 地区 (城市) 国际拨号代码国家 / 地区代码 城市代码	部门名称或者服务区域、 网站及电子邮件地址	区号、 当地电话号码和 免费电话号码
巴拿马	电子邮件: la- techsupport@dell.com 技术支持 技术支持 (CLARACOM)	免费: 1-800-507-1385 免费: 1-866-633-4097
秘鲁	电子邮件: la- techsupport@dell.com 技术支持	免费: 0800-50-869
波兰 (华沙) 国际拨号代码: 011 国家 / 地区代码: 48 城市代码: 22	网站: support.euro.dell.com 电子邮件: pl_support_tech@dell.com 客户服务电话 客户服务 销售 客户服务传真 接待处传真 总机	57 95 700 57 95 999 57 95 999 57 95 806 57 95 998 57 95 999
葡萄牙 国际拨号代码: 00 国家 / 地区代码: 351	网站: support.euro.dell.com 技术支持 客户服务 销售 传真	707200149 800 300 413 800 300 410 或 800 300 411 或 800 300 412 或 21 422 07 10 21 424 01 12
波多黎各	电子邮件: la- techsupport@dell.com 技术支持	免费: 1-866-390-4695

国家 / 地区 (城市) 国际拨号代码国家 / 地区代码 城市代码	部门名称或者服务区域、 网站及电子邮件地址	区号、 当地电话号码和 免费电话号码
圣基茨和尼维斯	网站: www.dell.com/kn 电子邮件: la-techsupport@dell.com 技术支持	免费: 1-866-540-3355
圣卢西亚	网站: www.dell.com/lc 电子邮件: la-techsupport@dell.com 技术支持	免费: 1-866-464-4352
圣文森特及格林纳丁斯	网站: www.dell.com/vc 电子邮件: la-techsupport@dell.com 技术支持	免费: 1-866-464-4353
新加坡 (新加坡) 国际拨号代码: 005 国家 / 地区代码: 65	注: 此部分的电话号码应仅限于新加坡或马来西亚境内拨打。 网站: support.ap.dell.com 技术支持 (Dimension、Inspiron 及电子设备与配件) 技术支持 (OptiPlex、Latitude 及 Dell Precision) 技术支持 (PowerApp、PowerEdge、PowerConnect 及 PowerVault) 客户服务 合同销售 公司销售	免费: 1 800 394 7430 免费: 1 800 394 7488 免费: 1 800 394 7478 免费: 1 800 394 7430 (选项 6) 免费: 1 800 394 7412 免费: 1 800 394 7419

国家 / 地区 (城市) 国际拨号代码国家 / 地区代码 城市代码	部门名称或者服务区域、 网站及电子邮件地址	区号、 当地电话号码和 免费电话号码
斯洛伐克 (布拉格)	网站: support.euro.dell.com	
国际拨号代码: 00	电子邮件: czech_dell@dell.com	
国家 / 地区代码: 421	技术支持	02 5441 5727
	客户服务	420 22537 2707
	传真	02 5441 8328
	技术传真	02 5441 8328
	总机 (销售)	02 5441 7585
南非 (约翰内斯堡)	网站: support.euro.dell.com	
国际拨号代码:	电子邮件:	
09/091	dell_za_support@dell.com	
国家 / 地区代码: 27	金牌队列	011 709 7713
城市代码: 11	技术支持	011 709 7710
	客户服务	011 709 7707
	销售	011 709 7700
	传真	011 706 0495
	总机	011 709 7700
东南亚及太平洋国家和地区	技术支持、客户服务及销售 (马来西亚, 槟城)	604 633 4810
西班牙 (马德里)	网站: support.euro.dell.com	
国际拨号代码: 00	家庭及小型企业	
国家 / 地区代码: 34	技术支持	902 100 130
城市代码: 91	客户服务	902 118 540
	销售	902 118 541
	总机	902 118 541
	传真	902 118 539
	公司	
	技术支持	902 100 130
	客户服务	902 115 236
	总机	91 722 92 00
	传真	91 722 95 83

国家 / 地区 (城市) 国际拨号代码国家 / 地区代码 城市代码	部门名称或者服务区域、 网站及电子邮件地址	区号、 当地电话号码和 免费电话号码
瑞典 (乌普兰斯韦斯比)	网站: support.euro.dell.com XPS 技术支持	0771 340 340
国际拨号代码: 00	所有其他 Dell 产品的技术支持	08 590 05 199
国家 / 地区代码: 46	客户服务 (Relational)	08 590 05 642
城市代码: 8	家庭及小型企业客户服务 员工购买计划 (EPP) 支持 技术支持传真 销售	08 587 70 527 020 140 14 44 08 590 05 594 08 590 05 185
瑞士 (日内瓦)	网站: support.euro.dell.com 电子邮件: Tech_support_central_Europe@dell.com	
国际拨号代码: 00	XPS 技术支持	0848 33 88 57
国家 / 地区代码: 41	所有其它 DELL 产品的技术支持 (家庭及小型企业)	0844 811 411
城市代码: 22	技术支持 (公司)	0844 822 844
	客户服务 (家庭及小型企业)	0848 802 202
	客户服务 (公司)	0848 821 721
	传真	022 799 01 90
	总机	022 799 01 01

国家 / 地区 (城市) 国际拨号代码国家 / 地区代码 城市代码	部门名称或者服务区域、 网站及电子邮件地址	区号、 当地电话号码和 免费电话号码
台湾 国际拨号代码: 002 国家 / 地区代码: 886	网站: support.ap.dell.com	
	电子邮件: ap_support@dell.com	
	技术支持 (OptiPlex、 Latitude、Inspiron、Dimension 及电子设备与配件)	免费: 0080 186 1011
	技术支持 (服务器及存储设备)	免费: 0080 160 1256
	客户服务	免费: 0080 160 1250 (选项 5)
	合同销售	免费: 0080 165 1228
	公司销售	免费: 0080 165 1227
泰国 国际拨号代码: 001 国家 / 地区代码: 66	网站: support.ap.dell.com	
	技术支持 (OptiPlex、Latitude 及 Dell Precision)	免费: 1800 0060 07
	技术支持 (PowerApp、 PowerEdge、PowerConnect 及 PowerVault)	免费: 1800 0600 09
	客户服务	免费: 1800 006 007 (选项 7)
	公司销售	免费: 1800 006 009
	合同销售	免费: 1800 006 006
特立尼达和多巴哥	网站: www.dell.com/tt 电子邮件: la-techsupport@dell.com 技术支持	免费: 1-888-799-5908

国家 / 地区 (城市) 国际拨号代码国家 / 地区代码 城市代码	部门名称或者服务区域、 网站及电子邮件地址	区号、 当地电话号码和 免费电话号码
特克斯群岛和凯科斯 群岛	网站: www.dell.com/tc 电子邮件: la- techsupport@dell.com 一般支持	免费: 1-877-441-4735
英国 (布拉克内尔) 国际拨号代码: 00 国家 / 地区代码: 44 城市代码: 1344	网站: support.euro.dell.com 电子邮件: dell_direct_support@dell.com 客户服务网站: support.euro.dell.com/uk/en/ECare/form/home.asp 销售 家庭及小型企业客户销售 公司及公共部门客户销售 客户服务 家庭及小型企业客户服务 公司客户服务 重要客户 (拥有 500 至 5000 名员工) 全球客户服务 中央政府客户服务 地方政府及教育部门客户服务 医疗机构客户服务 技术支持 仅限 XPS 计算机的技术支持 技术支持 (公司 / 重要客户 / PAD [拥有 1000 名以上员工]) 所有其他产品的技术支持 一般 家庭及小型企业传真	0870 907 4000 01344 860 456 0870 906 0010 01344 373 185 0870 906 0010 01344 373 186 01344 373 193 01344 373 199 01344 373 194 0870 366 4180 0870 908 0500 0870 353 0800 0870 907 4006
乌拉圭	网站: www.dell.com/uy 电子邮件: la- techsupport@dell.com 技术支持	免费: 413-598-2522

国家 / 地区 (城市) 国际拨号代码国家 / 地区代码 城市代码	部门名称或者服务区域、 网站及电子邮件地址	区号、 当地电话号码和 免费电话号码
美国 (德克萨斯州奥 斯汀)	自动订购状态查询服务	免费： 1-800-433-9014
国际拨号代码： 011 国家 / 地区代码： 1	AutoTech (便携式和台式计算 机) 关系客户的硬件和保修支持 (Dell 电视、打印机和投影仪)	免费： 1-800-247-9362 免费： 1-877-459-7298
	美洲地区客户 XPS 支持	免费： 1-800-232-8544
	所有其它 Dell 产品的客户 (家 庭及家庭办公) 支持	免费： 1-800-624-9896
	客户服务	免费： 1-800-624-9897
	员工购买计划 (EPP) 客户	免费： 1-800-695-8133
	财务服务网站： www.dellfinancialservices.com	
	财务服务 (租赁 / 贷款)	免费： 1-877-577-3355
	财务服务 (Dell 重要客户 [DPA])	免费： 1-800-283-2210
	企业	
	客户服务和支持	免费： 1-800-456-3355
	员工购买计划 (EPP) 客户	免费： 1-800-695- 8133
	打印机、投影仪、PDA 和 MP3 播放机的支持	免费： 1-877-459-7298
	公共部门 (政府部门、教育机构及医疗单位)	

国家 / 地区 (城市) 国际拨号代码国家 / 地区代码 城市代码	部门名称或者服务区域、 网站及电子邮件地址	区号、 当地电话号码和 免费电话号码
	客户服务和支持	免费： 1-800-456-3355
	员工购买计划 (EPP) 客户	免费： 1-800-695-8133
	Dell 销售	免费： 1-800-289-3355
		或免费： 1-800-879-3355
	Dell Outlet Store (Dell 翻新计算机)	免费： 1-888-798-7561
	软件及外围设备销售	免费： 1-800-671-3355
	备用部件销售	免费： 1-800-357-3355
	扩展服务及保修销售	免费： 1-800-247-4618
	传真	免费： 1-800-727-8320
	Dell 为失聪人士、听力有困难或有语言障碍人士提供的服务	免费： 1-877-DELLTTY (1-877-335-5889)
美属维尔京群岛	电子邮件: la-techsupport@dell.com 技术支持	免费： 1-877-702-4360
委内瑞拉	网站: www.dell.com/ve 电子邮件: la-techsupport@dell.com 技术支持	免费： 0800-100-2513

附录：管理通告

FCC 通告（仅限于美国）

大多数 Dell 计算机系统都属于美国联邦通讯委员会 (FCC) 规定的 B 类数字设备。为确定所购买的计算机系统属于哪一类设备，请检查位于计算机底部、侧面或背面板、卡安装托架及卡本身上的所有 FCC 注册标签。如果有一个标签标明属于 A 类，则整个系统就被视为 A 类数字设备。如果根据 FCC ID 号或 FCC 标记 (**FC**)，所有标签都标明属于 FCC B 类，则系统就被视为 B 类数字设备。

确定系统的 FCC 分类后，请阅读相关的 FCC 通告。请注意，FCC 管理条例规定：未经 Dell 公司明确许可而进行的改动或修改，可能会导致丧失操作本设备的权利。

本设备符合 FCC 规章第 15 部分的规定。操作受下列两个条件限制：

- 本设备不得引起有害干扰。
- 本设备必须能承受所收到的任何干扰，包括可能引起意外操作的干扰。

A 类

本设备经检测符合 FCC 规定第 15 部分中关于 A 类数字设备的限制规定。这些限制规定的目的在于提供合理的保护，防止本设备在商用环境下操作时产生有害干扰。本设备会产生、使用及可能辐射射频能量，如果未按照厂商的说明正确安装和使用，则可能会对无线电通信造成有害干扰。在居住区内操作本设备可能会引起有害干扰，此时需用户自己来承担排除干扰所需的费用。

B 类

本设备经检测符合 FCC 规章第 15 部分中有关 B 类数字设备的限制规定。按照这些规定，安装在居住区中的设备应提供合理的保护，以防止产生有害干扰。本设备会产生、使用及可能辐射射频能量。如果未按照厂商的说明正确安装和使用，则可能会对无线电通信造成干扰。但我们并不保证，在特定安装中不会发生干扰。如果本设备确实对无线电通信或电视接收造成了有害干扰（可以通过开、关本设备来判断），建议尝试采用以下措施来排除干扰：

- 重新调整接收天线的方向或重新安置接收天线。
- 加大本设备与接收机（或电视机）之间的间隔距离。
- 将本设备连接到不同电源插座上，使本设备与接收机（或电视机）连接于不同电源分支上。
- 咨询经销商或有经验的无线电 / 电视技术人员以寻求帮助。

FCC 标识信息

依照 FCC 的规定，在本文档所说明的设备上提供了以下信息：

- 产品名称：DLP[®] 投影仪
- 型号：1800MP/DELL
- 公司名称：
Dell Inc.
One Dell Way
Round Rock, Texas 78682 USA
512-338-4400

NOM 信息（仅限于墨西哥）

按照墨西哥官方标准 (NOM) 要求，在本文件所说明的设备上提供了以下信息：

出口商：	Dell Inc. One Dell Way Round Rock, TX 78682
进口商：	Dell Computer de México, S.A. de C.V. Paseo de la Reforma 2620 - 11° Piso Col. Lomas Altas 11950 México, D.F.
发货地址：	Dell Computer de México, S.A. de C.V. al Cuidado de Kuehne & Nagel de México S. de R.L. Avenida Soles No. 55 Col. Peñon de los Baños 15520 México, D.F.

型号	电源电压	频率	电流消耗
1800MP	交流 100-240V	50-60 Hz	3.0 A

术语表

ANSI 流明— 测量亮度的标准。计算方法为：将一平方米图像分成九个相等的矩形，测量每个矩形中心的勒克司（或亮度）度数，然后计算这九个点的平均值。

纵横比— 最常见的纵横比是 4:3。早期的电视机和计算机视频格式都采用 4:3 的纵横比，即图像宽度是图像高度的 4/3 倍。

亮度— 显示器、投影显示器或投影设备发射的光的量。投影仪的亮度用 ANSI 流明 l 表示。

色温— 白光的颜色外观。低色温意味着光较暖（较黄 / 红），而高色温则意味着光较冷（较蓝）。色温的标准单位是开尔文 (K)。

分量视频— 一种使用由亮度信号和两种分离的色度信号（对于模拟分量定义为 Y'Pb'Pr'，对于数字分量定义为 Y'Cb'Cr'）组成的格式传输优质视频的方法。DVD 播放机可以提供分量视频。

复合视频— 一种视频信号，它将 luma（亮度）、chroma（色彩）、burst（彩色基准）和 sync（水平和垂直同步信号）组合成可以在单个电线对上运载的信号波形。有三种格式，即，NTSC、PAL 和 SECAM。

压缩分辨率— 如果输入图像的分辨率比投影仪的原始分辨率高，则结果图像将调整到适合投影仪的原始分辨率。数字设备中的压缩特性意味着某些图像内容会丢失。

对比度— 图像中亮值与暗值的范围，或其最大值与最小值之间的比率。投影业使用两种方法测量对比度：

- 1 全开/全关— 测量全白图像（全开）的光输出与全黑图像（全关）的光输出之间的比率。
- 2 ANSI — 测量由 16 个黑白交替的矩形组成的图案。白色矩形的光输出平均值与黑色矩形的光输出平均值的比值即为 ANSI 对比度。

对于同样的投影仪，全开/全关对比度的数值总是大于 ANSI 对比度的数值。

dB— 分贝— 通常用来表示两个声音信号或者电信号之间的相对功率或者强度差异的单位，等于这两个信号水平之比的常用对数的 10 倍。

对角线屏幕— 测量屏幕或投影图像大小的方法。测量从一个角至其对角的长度。一个 9 英尺高、12 英尺宽的屏幕的对角线长度为 15 英尺。本文件假定对角线尺寸是针对上述传统的 4:3 计算机图像而言的。

DLP[®]— Digital Light Processing™（数字光处理）— 德州仪器公司采用可操纵的小反射镜开发的反射式显示技术。透过颜色滤镜的光被传送至 DLP 反射镜，这些反射镜将 RGB 颜色排列成图像投射到屏幕上，也称为 DMD。

DMD— digital Micro-Mirror Device（数字微镜装置）— 每个 DMD 都由数千个安装在隐藏式轭上的倾斜的微细铝合金反射镜组成。

焦距— 透镜表面至其焦点的距离。

频率— 电信号每秒周期重复率。单位为赫兹（Hz）。

赫兹（Hz）— 交替信号的频率。参见频率。

梯形失真修正— 用来修正因投射或屏幕角度不当引起的图像失真（通常呈上宽下窄的梯形）的装置。

最大距离— 在完全黑暗的房间中，投影仪与屏幕之间能够达到的最大距离，超出该距离，投影仪便无法将图像投射到屏幕上或者投射的图像不可用（不够亮）。

最大图像大小— 投影仪在黑暗房间中能够投射的最大图像。这通常会受光学构件的焦距范围的限制。

最小距离— 投影仪能够将图像聚焦到屏幕上的最近距离。

NTSC— 国家电视制式委员会。北美洲的视频和广播制式，其视频格式为每秒 30 帧，每帧 525 行。

PAL— 逐行倒相制。欧洲的视频和广播制式，其视频格式为每秒 25 帧，每帧 625 行。

图像反转— 水平翻转图像的功能。在普通的正投环境中使用时，文字、图片等朝后。图像反转用于背投。

RGB— 红、绿、蓝 — 通常用来描述需要单独的信号来表示这三种颜色中的每一种颜色的监视器。

S 视频— 一种视频传输标准，使用 4 针 mini-DIN 连接器在称为“亮度”（Y）和“色度”（C）的两根信号线上传送视频信息。S 视频也称为 Y/C。

SECAM— 法国及国际的视频和广播制式，与 PAL 相近，但发送色彩信息的方法不同。

SVGA— 超级视频图形阵列 — 800 x 600 像素。

SXGA— 超级扩展型图形阵列 — 1280 x 1024 像素。

UXGA— 极速扩展型图形阵列 — 1600 x 1200 像素。

VGA— 视频图形阵列 — 640 x 480 像素。

XGA— 扩展型图形阵列 — 1024 x 768 像素。

变焦镜头— 焦距可变的镜头，允许操作者拉近、拉远视野以放大、缩小图像。

变焦比— 镜头从一定距离能投射的最小图像与最大图像的比值。例如，1.4:1 的变焦比意味着未经缩放的 10 英尺图像完全放大后将变成 14 英尺图像。

索引

D

Dell

联系 41

打开 / 关闭投影仪电源

打开投影仪电源 13

关闭投影仪电源 13

调整投影图像 14

降低投影仪高度 14

升降支架按钮 14

升降支架底脚 14

仰角校正齿轮 14

提升投影仪高度 14

调整投影图像尺寸 16

调整投影仪焦距 15

变焦调整片 15

调焦环 15

G

更换灯泡 34

故障排除 31

与 Dell 联系 31

规格

尺寸 38

灯泡 37

电源 37

对比度 37

功耗 37

管制标准 38

光阀 37

环境 38

兼容模式 40

亮度 37

RS232 协议 39

色轮速度 37

声音 37

视频兼容性 37

输入 / 输出连接器 38

投影镜头 37

投影距离 37

投影屏幕尺寸 37

显示颜色 37

像素数 37

行频 37

一致性 37

噪声电平 38

帧频 37

重量 38

K

控制面板 17

L

连接端口

Kensington 锁孔 7

RS232 连接器 7

S 视频连接器 7

视频输入连接器 7

- VGA-A 输出连接器 7
- VGA-A 输入连接器 7
- VGA-B 输入连接器 7
- USB 远程连接器 7
- 音频输出连接器 7
- 音频输入连接器 7

连接投影仪

- D 型到 YPbPr 转接电缆 11
- 电源线 8, 9, 10, 11, 12
- 复合视频电缆 10
- 连接到计算机 8
- RS232 电缆 12
- S 视频电缆 9
- 使用 S 视频电缆连接 9
- 使用分量电缆连接 11
- 使用复合电缆连接 10
- VGA 到 VGA 电缆 8
- USB 电缆 8

P

屏显菜单 20

- 灯泡 25
- 画面（在 PC 模式中）22
- 画面（在视频模式中）23
- 设置 21
- 首选设置 27
- 输入选择 21
- 显示（在 PC 模式中）24
- 显示（在视频模式中）24
- 语言 26
- 主菜单 21
- 自动调整 21

S

- 使用 RS232 电缆连接计算机 12

Y

- 遥控器 19

- 与 Dell 联系 5, 18, 34

Z

- 支持

- 与 Dell 联系 41

- 主机 6

- 变焦调整片 6
- 电源线连接器 6
- 调焦环 6
- 镜头 6
- 升降支架按钮 6
- 遥控接收器 6

Dell™ 1800MP 프로젝터
사용 설명서

참고, 주 및 주의



참고: 참고는 프로젝트 사용에 도움이 되는 중요한 정보를 제공합니다.



주: 주는 발생할 수 있는 하드웨어 손상이나 데이터 손실을 나타내고 문제를 피하는 방법을 설명합니다.



주의: 주의는 재산 피해, 부상 또는 사망 가능성이 있음을 알려줍니다.

이 문서의 정보는 통보 없이 변경될 수 있습니다.

2006 Dell Inc. © 모든 권리 본사 소유.

Dell Inc. 의 서면 허가 없이는 어떠한 방법으로도 무단 복제할 수 없습니다.

이 문서에 나오는 상표 : *Dell, DELL* 로고 , *Dimension, OptiPlex, Dell Precision, Latitude, Inspiron, DellNet, PowerApp, PowerEdge, PowerConnect* 및 *PowerVault* 는 Dell Inc. 의 상표입니다 . *DLP*® 및 로고는 Texas Instruments 의 등록 상표입니다 . *Microsoft* 및 *Windows* 는 Microsoft Corporation 의 등록 상표입니다 . *Macintosh* 는 Apple Computer, Inc. 의 등록 상표입니다 .

본 설명서에서 특정 회사의 마크와 이름 또는 제품을 지칭하기 위해 기타 상표와 상호가 사용될 수 있습니다 . Dell Inc. 은 자사가 소유하고 있는 상표 이외의 다른 모든 등록 상표 및 상표명에 대해 어떠한 소유권도 없음을 알려 드립니다 .

제한 사항 및 보증 거부

본 설명서에 포함된 지침, 주의, 규정 승인, 인증 등을 비롯한 설명서의 모든 정보는 공급업체에서 Dell 에 제공한 것이며 Dell 에서는 별도로 검증이나 테스트를 하지 않았습니다 . Dell 은 이러한 정보의 결함에 대하여 어떠한 책임도 지지 않습니다 .

본 설명서에 나오는 부품의 특성, 기능, 속도 또는 적합성에 대한 모든 설명이나 주장은 Dell 과는 무관하게 제조업체에서 작성한 내용입니다 . Dell 은 이러한 설명의 정확성, 완성도 또는 실증 사실에 대하여 명시적으로 보증하지 않습니다 .

모델 1800MP

2006 년 9 월 개정 A00

목차

1	구입한 Dell 프로젝터	5
	프로젝터 각 부분 명칭	6
2	프로젝터 연결	7
	컴퓨터에 연결하기	8
	DVD 플레이어에 연결하기	9
	S-Video 케이블을 사용하여 DVD 플레이어 연결하기	9
	컴포지트 케이블을 사용하여 DVD 플레이어 연결하기	10
	컴포넌트 케이블을 사용하여 DVD 플레이어 연결하기	11
	전문 설치 옵션 :	12
3	프로젝터 사용	13
	프로젝터 전원 켜기	13
	프로젝터 전원 끄기	13
	영사 이미지 조절	14
	프로젝터 높이 올리기	14
	프로젝터 높이 내리기	14
	프로젝터 줌 및 초점 조절	15
	영사 이미지 크기 조절	16

제어판 사용	17
리모콘 사용	19
화면 디스플레이 사용	21
주 메뉴	21
입력 선택	21
자동 조정	22
설정	22
영상 (PC 모드에서)	23
영상 (비디오 모드에서)	23
디스플레이 (PC 모드에서)	24
디스플레이 (비디오 모드에서)	25
램프	25
언어	26
환경 설정	27
4 프로젝터 문제 해결	31
램프 교체	36
5 사양	39
6 Dell 에 문의하기	43
7 부록 : 규정 준수	71
FCC 규정 준수 (미국에만 해당)	71
NOM 정보 (멕시코에만 해당)	72
8 용어 설명	73

구입한 Dell 프로젝터

본 프로젝터에는 다음과 같은 품목이 포함되어 있습니다. 모든 품목이 들어 있는지 확인하고 없는 품목이 있으면 Dell에 문의하십시오.

패키지 내용물

1.8m 전원 코드 (미국은 3.0m)

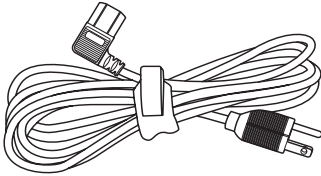

배터리 2 개

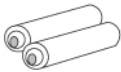

설명서



1.8m VGA 케이블 (VGA - VGA 연결)

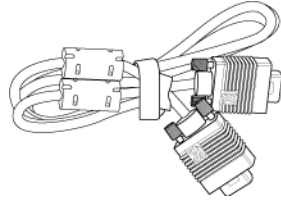

리모콘



운반 케이스



프로젝터 각 부분 명칭

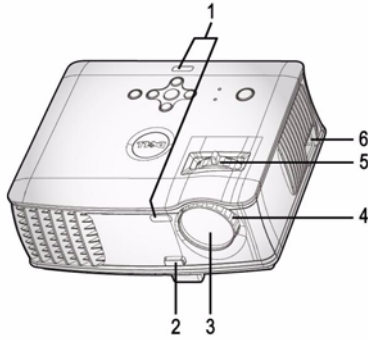

1	리모콘 수신기
2	각도 조절기 버튼
3	렌즈
4	초점 링
5	줌 탭
6	전원 코드 커넥터

2

프로젝터 연결

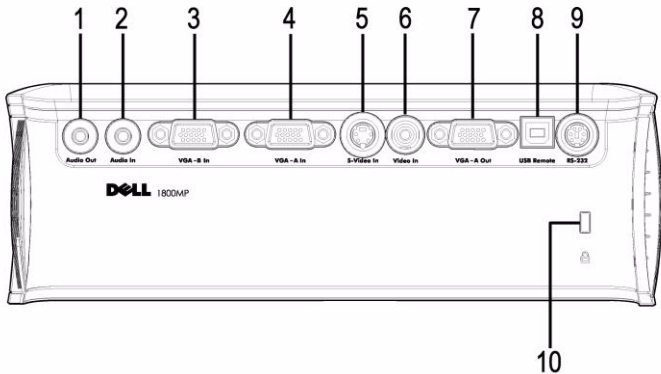

1	오디오 출력 커넥터
2	오디오 입력 커넥터
3	VGA-B 입력 커넥터
4	VGA-A 입력 커넥터
5	S-Video 커넥터
6	비디오 입력 커넥터
7	VGA-A 출력 커넥터
8	USB 원격 커넥터
9	RS232 커넥터
10	켄징턴 잠금 구멍

 모니터는 VGA-A 입력으로 받고 VGA-A 출력으로 내보내서 연결해야 합니다.

컴퓨터에 연결하기

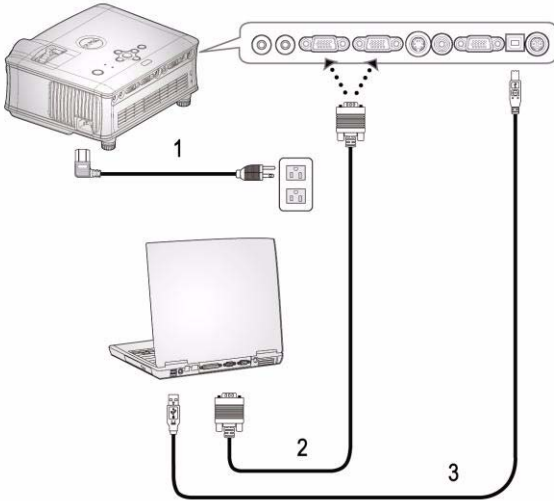

1	전원 코드
2	VGA - VGA 연결 케이블
3	USB 케이블

 USB 케이블은 Dell 에서 제공하지 않습니다 .

DVD 플레이어에 연결하기

S-Video 케이블을 사용하여 DVD 플레이어 연결하기

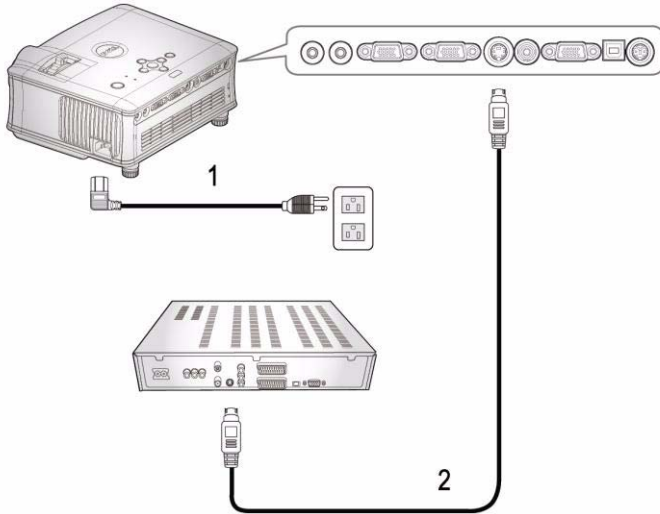

1	전원 코드
2	S-Video 케이블



S-Video 케이블은 Dell 에서 제공하지 않습니다.
S-Video 연장 (50 피트 /100 피트) 케이블은 Dell 웹 사이트를 통해 구입하실 수 있습니다.

컴포지트 케이블을 사용하여 DVD 플레이어 연결하기

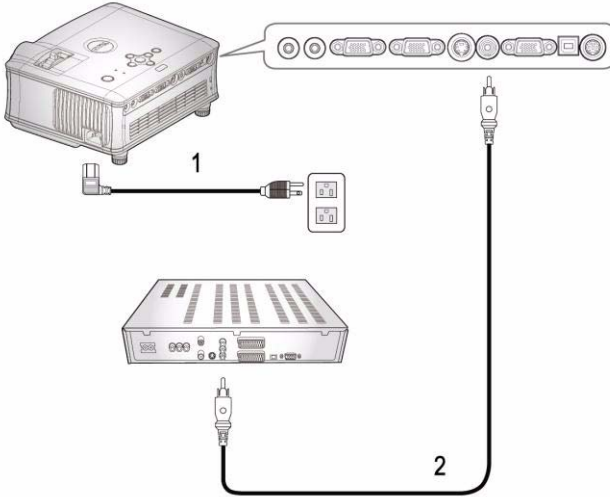

1	전원 코드
2	컴포지트 비디오 케이블



컴포지트 케이블은 Dell 에서 제공하지 않습니다.
 컴포지트 비디오 연장 (50 피트 /100 피트) 케이블은 Dell 웹 사이트
 를 통해 구입하실 수 있습니다 .

컴포넌트 케이블을 사용하여 DVD 플레이어 연결하기

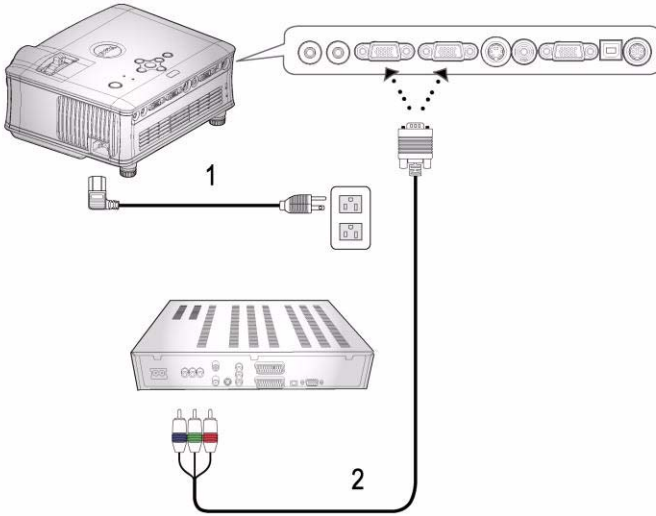

1	전원 코드
2	VGA - YPbPr 연결 케이블

- 
 VGA - YPbPr 연결 케이블은 Dell 에서 제공하지 않습니다. VGA - YPbPr 연결용 연장 (50 피트 /100 피트) 케이블은 Dell 웹 사이트를 통해 구입하실 수 있습니다.

전문 설치 옵션 :

RS232 케이블을 사용한 컴퓨터 연결

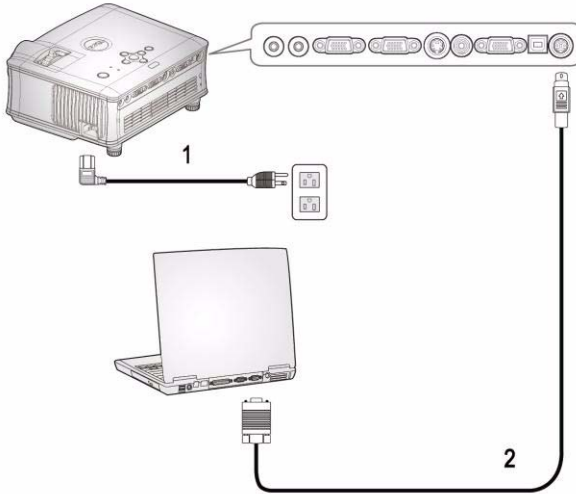

1	전원 코드
2	RS232 케이블

 RS232 케이블은 Dell 에서 제공하지 않습니다.

프로젝터 사용

프로젝터 전원 켜기

 **참고:** 소스를 켜기 전에 프로젝터 전원을 먼저 켜십시오. 전원 버튼을 누를 때까지 표시등이 파란색으로 깜박입니다.

- 1 렌즈 덮개를 여십시오.
- 2 전원 코드와 원하는 신호 케이블을 연결하십시오. 프로젝터 연결에 대한 자세한 내용은 "프로젝터 연결"(페이지 7을 참조하십시오).
- 3 전원 버튼을 누르십시오(전원 버튼의 위치는 "제어판 사용"(페이지 17 참조). Dell 로고가 30 초 동안 표시됩니다.
- 4 소스(컴퓨터, DVD 플레이어 등)를 켜십시오. 프로젝터가 자동으로 소스를 인식합니다.

"신호를 찾는 중..." 메시지가 화면에 나타나면 해당 케이블이 제대로 연결되었는지 확인하십시오.

여러 개의 소스가 프로젝터에 연결되어 있으면 리모콘이나 제어판에서 Source(소스) 버튼을 눌러 원하는 소스를 선택하십시오.

프로젝터 전원 끄기

 **주:** 아래 절차에서 설명하는 것처럼 팬이 완전히 꺼지고 전원 버튼이 깜박이기 시작할 때까지 전원 코드를 빼지 마십시오.

- 1 전원 버튼을 누르십시오.
- 2 전원 버튼을 한 번 더 누르십시오. 냉각 팬은 60 초 동안 계속 작동합니다.
- 3 전기 콘센트와 프로젝터에서 전원 코드를 빼십시오.

 **참고:** 프로젝터가 작동할 때 전원 버튼을 누르면 "램프 전원을 끄시겠습니까?" 라는 메시지가 화면에 표시됩니다. 이 메시지를 지우려면 제어판에서 아무 버튼을 누르거나 메시지를 무시하십시오. 3 초 후에 메시지가 사라집니다.

영사 이미지 조절

프로젝터 높이 올리기

- 1 각도 조절기 버튼을 누르십시오.
- 2 프로젝터를 원하는 디스플레이 각도로 높인 후 버튼을 놓으면 각도 조절기 받침대가 해당 위치에 고정됩니다.
- 3 디스플레이 각도를 세밀하게 조절하려면 기울기 조절 휠을 사용하십시오.

프로젝터 높이 내리기

- 1 각도 조절기 버튼을 누르십시오.
- 2 프로젝터를 내린 후 버튼을 놓으면 각도 조절기 받침대가 해당 위치에 고정됩니다.

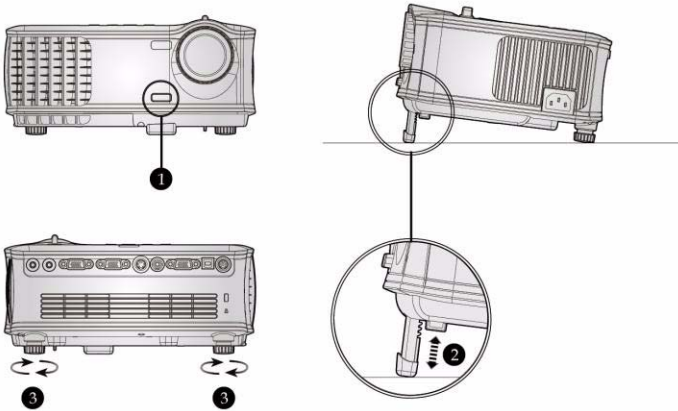

1	각도 조절기 버튼
2	각도 조절기 받침대
3	기울기 조절 휠

프로젝터 줌 및 초점 조절

⚠ 주의 : 프로젝터를 옮기거나 휴대용 케이스에 넣을 때는 프로젝터가 손상되지 않도록 줌 렌즈와 각도 조절기 받침대를 완전히 안으로 넣으십시오 .

1 줌 탭을 돌려 확대하고 축소하십시오 .

2 이미지가 선명해질 때까지 초점 링을 돌리십시오 . 이 프로젝터는 4.9 ft ~39.4 ft (1.5 m~12.0 m) 의 거리까지 초점을 맞출 수 있습니다 .

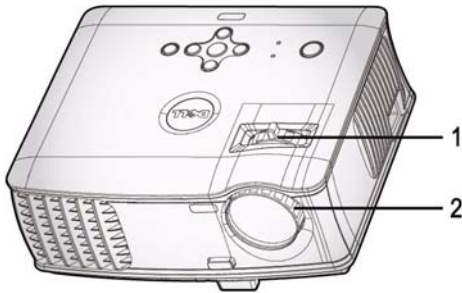

1	줌 탭
2	초점 링

영사 이미지 크기 조절

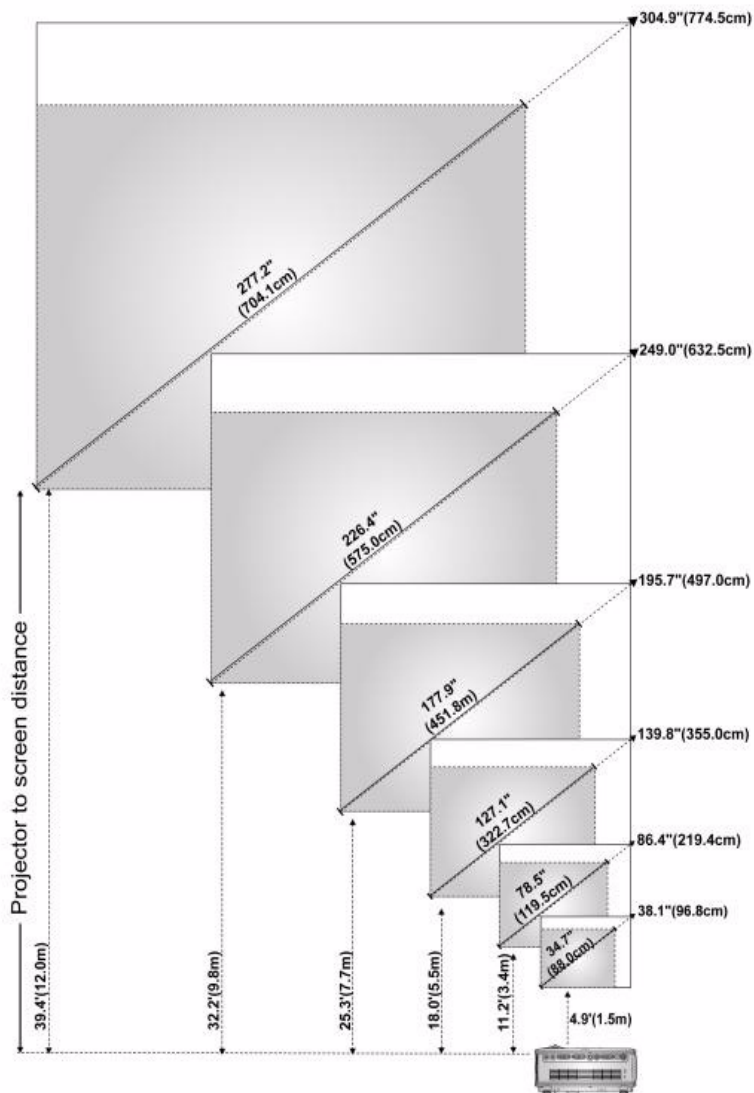

화면 (대 각 선)	최대	96.8cm(38.1 인치)	219.4cm(86.4 인치)	355.0cm(139.8 인치)	497.0cm(195.7 인치)	632.5cm(249.0 인치)	774.5cm(304.9 인치)
	최소	88.0cm(34.7 인치)	199.5cm(78.5 인치)	322.7cm(127.1 인치)	451.8cm(177.9 인치)	575.0cm(226.4 인치)	704.1cm(277.2 인치)
화면 크 기	최대 (WxH)	30.5"X22.9"	69.1"X51.8"	111.8"X83.9"	156.5"X117.4"	199.2"X149.4"	243.9"X183.0"
		(77.5cm X 58.1cm)	(175.6cm X 131.7cm)	(284.0cm X 213.0cm)	(397.6cm X 298.2cm)	(506.0cm X 379.5cm)	(619.6cm X 464.7cm)
	최소 (WxH)	27.7" X 20.8"	62.8" X 47.1"	101.6" X 76.2"	142.3" X 106.7"	181.1" X 135.8"	221.8" X 166.3"
		(70.4cm X 52.8cm)	(159.6cm X 119.7cm)	(258.2cm X 193.6cm)	(361.4cm X 271.1cm)	(460.0cm X 345.0cm)	(563.3cm X 422.5cm)
거리		1.5m(4.9')	3.4m(11.2')	5.5m(18.0')	7.7m(25.3')	9.8m(32.2')	12.0m(39.4')
* 이 그래프는 사용자의 참조용으로만 제공하는 것입니다.							

제어판 사용

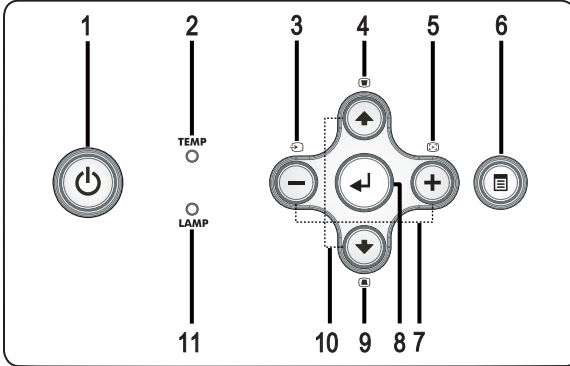

1 전원



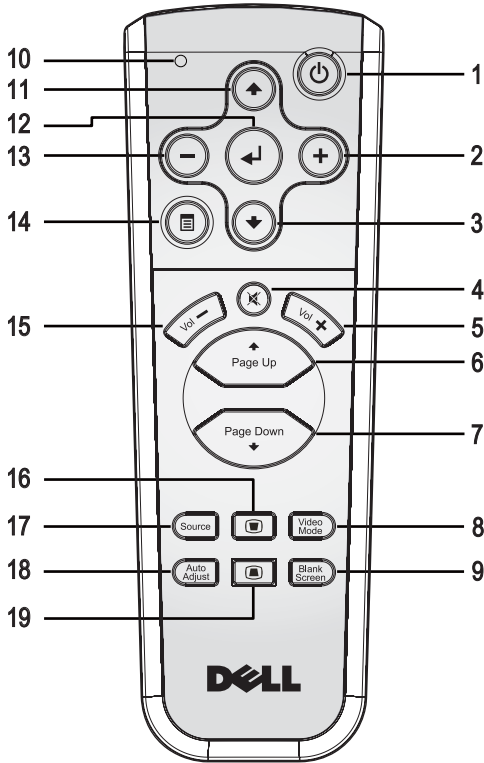

프로젝터 전원을 켜고 끕니다. 자세한 내용은 "프로젝터 전원 켜기" (페이지 13 및 "프로젝터 전원 끄기" (페이지 13 를 참조하십시오).

2 TEMP 경고 표시등	<ul style="list-style-type: none"> 오렌지색 TEMP 표시등은 프로젝터가 과열된 상태를 나타냅니다. 디스플레이가 자동으로 꺼집니다. 프로젝터가 식은 후에 다시 디스플레이를 켜십시오. 문제가 계속되면 Dell 에 문의하십시오. TEMP 표시등이 오렌지색으로 깜박이면 프로젝터 팬에 장애가 발생한 것이기 때문에 프로젝터가 자동으로 꺼집니다. 문제가 계속되면 Dell 에 문의하십시오.
3 소스	프로젝터에 여러 가지 소스가 연결되어 있을 때 이 버튼을 누르면 아날로그 RGB, 컴포지트 비디오, 컴포넌트 -I, S-Video 및 아날로그 YPbPr 소스가 순서대로 전환됩니다.
4 키스톤 조절	프로젝터 경사에 의해 생긴 이미지 왜곡을 조절하려고 할 때 누릅니다. (± 16 도)
5 재동기화	프로젝터를 입력 소스와 동기화하려고 할 때 누릅니다. 화면 디스플레이 (OSD) 가 표시된 경우에는 재동기화 가 작동하지 않습니다.
6 메뉴	OSD 를 활성화할 때 누릅니다. 방향 키와 메뉴 버튼을 사용하여 OSD 사이를 이동하십시오.
7 ⊖ 및 ⊕ 버튼	OSD 설정을 조절할 때 누릅니다.
8 입력	선택 항목을 적용할 때 누릅니다.
9 키스톤 조절	프로젝터 경사에 의해 생긴 이미지 왜곡을 조절하려고 할 때 누릅니다. (± 16 도)
10 위쪽 방향 ⊕ 및 ⊖ 아래쪽 방향	OSD 항목을 선택할 때 누릅니다.
11 LAMP 경고 표시등	LAMP 표시등이 오렌지색으로 켜지면 램프를 교체하십시오. LAMP 표시등이 오렌지색으로 깜박이면 프로젝터 팬에 장애가 발생한 것이기 때문에 프로젝터가 자동으로 꺼집니다. 문제가 계속되면 Dell 에 문의하십시오.

리모콘 사용



1	전원	프로젝터 전원을 켜고 끕니다. 자세한 내용은 "프로젝터 전원 켜기" (페이지 13 및 "프로젝터 전원 끄기" (페이지 13 를 참조하십시오).
2	+	OSD 설정을 조절할 때 누릅니다.
3	아래쪽 방향 버튼 ↓	OSD 항목을 선택할 때 누릅니다.
4	음소거	프로젝터 스피커의 소리를 소거하거나 나오게 할 때 누릅니다.
5	볼륨 +	볼륨을 높이려고 할 때 누릅니다.
6	페이지 ↻	이전 페이지로 돌아가려고 할 때 누릅니다.

7	페이지 	다음 페이지로 이동하려고 할 때 누릅니다.
8	비디오 모드	Dell 1800MP 마이크로 프로젝터에는 데이터 (PC 그래픽) 나 비디오 (동영상, 게임 등) 재생을 위해 최적화된 사전 설정 구성이 있습니다. Video Mode(비디오 모드) 버튼을 누르면 PC 모드, 동영상 모드, 게임 모드, sRGB 또는 사용자 정의 모드 (사용자가 기본 설정을 설정하고 저장) 사이에 전환됩니다. 비디오 모드 버튼을 한 번 누르면 현재 디스플레이 모드가 표시됩니다. 다시 비디오 모드 버튼을 누르면 순서대로 다음 모드로 전환됩니다.
9	화면 소거	버튼을 누르면 이미지가 숨겨지고, 다시 누르면 이미지가 다시 표시됩니다.
10	LED 표시등	LED 표시기입니다.
11	위쪽 방향 버튼 	OSD 항목을 선택할 때 누릅니다.
12	입력 버튼	선택을 적용할 때 누릅니다.
13		OSD 설정을 조절할 때 누릅니다.
14	메뉴	OSD 를 활성화할 때 누릅니다.
15	볼륨 	볼륨을 낮추려고 할 때 누릅니다.
16	키스톤 조절	프로젝터 경사에 의해 생긴 이미지 왜곡을 조절하려고 할 때 누릅니다. (± 16 도)
17	소스	이 버튼을 누르면 아날로그 RGB, 디지털 RGB, 컴포지트, 컴포넌트 -I, S-Video, 아날로그 YPbPr 등의 순서로 소스가 전환됩니다.
18	자동 조절	프로젝터를 입력 소스와 동기화하려고 할 때 누릅니다. OSD(화면 디스플레이) 가 표시되어 있을 때는 자동 조절이 작동하지 않습니다.
19	키스톤 조절	프로젝터 경사에 의해 생긴 이미지 왜곡을 조절하려고 할 때 누릅니다. (± 16 도)

화면 디스플레이 사용

프로젝터에는 입력 소스가 있을 경우에만 표시되거나 없을 경우에만 표시되는 다국어 화면 디스플레이 (OSD) 가 있습니다.

주 메뉴에서 **⊖** 또는 **⊕** 버튼을 사용하면 탭 사이를 이동할 수 있습니다.

하위 메뉴에서 **⊕** 또는 **⊖** 버튼을 눌러 선택하십시오. 항목이 선택되면 색상이 어두운 회색으로 바뀝니다. 제어판이나 리모콘에서 **⊖** 또는 **⊕** 버튼을 사용하여 설정을 조절하십시오.

주 메뉴로 돌아가려면 제어판이나 리모콘에서 메뉴 버튼을 누르십시오.

OSD 를 종료하려면 종료 탭으로 이동하고 제어판이나 리모콘에서 **Enter** 버튼을 누르십시오.

주 메뉴



입력 선택

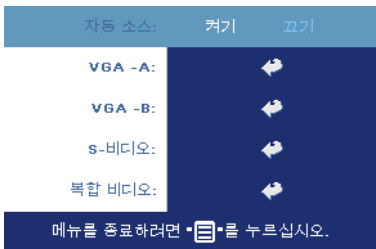

자동 소스 — 사용할 수 있는 입력 신호를 자동으로 감지하도록 하려면 **켜기** (기본 설정) 를 선택하십시오. 프로젝터가 켜지고 사용자가 **SOURCE** 버튼을 누르면 사용할 수 있는 다음 입력 신호를 자동으로 찾습니다. 현재 입력 신호로 고정시키려면 **끄기**를 선택하십시오. **끄기**가 선택되었을 때 **SOURCE** 버튼을 누르면 사용할 입력 신호를 선택할 수 있습니다.

VGA—VGA 신호를 찾으려면 **ENTER** 를 누르십시오.

S-Video—S-Video 신호를 찾으려면 **ENTER** 를 누르십시오.

컴포지트 비디오 —컴포지트 비디오 신호를 찾으려면 **ENTER** 를 누르십시오.

자동 조정

Auto Adjustment in Progress...





선택하면 "자동 조정 진행 상태 ..." 정보가 표시됩니다.

설정



수직 키스톤 —프로젝터가 기울어져서 생긴 이미지 왜곡을 조절합니다.

프로젝터 모드 —이미지 표시 방법을 선택합니다.

-  전방 영사 - 책상 (기본 설정).
-  전방 영사-천장 설치 -- 천장에 설치된 상태로 영사할 수 있도록 프로젝터 이미지가 뒤집힙니다.
-  후방 영사 - 책상 설치 -- 프로젝터가 이미지를 뒤집기 때문에 반투명한 스크린 뒤에서 영사할 수 있습니다.
-  후방 영사 - 천장 설치 -- 프로젝터가 거꾸로 설치되고 이미지가 뒤집힙니다. 반투명한 스크린 뒤에서 천장에 설치하여 영사할 수 있습니다.

가로세로비 —화면 비율을 선택하여 이미지 표시 방법을 조절할 수 있습니다.

- 1:1 -- 입력 소스가 확대 / 축소 없이 표시됩니다.
다음과 같은 경우에 1:1 화면 비율을 사용하십시오.
 - VGA 케이블과 컴퓨터의 해상도가 XGA(1024 x 768) 미만일 때
 - 컴포넌트 케이블 (576p/480i/480p)
 - S-Video 케이블
 - 콤포지트 케이블
- 16:9 -- 화면 폭에 맞게 입력 소스가 확대 / 축소됩니다.
- 4:3 -- 화면에 맞게 입력 소스가 확대 / 축소됩니다.
다음과 같은 경우에 16:9 또는 4:3 화면 비율을 사용하십시오.
 - 컴퓨터 해상도가 XGA 보다 높을 때
 - 컴포넌트 케이블 (1080i 또는 720p)

프로젝터 정보 —이 버튼을 누르면 프로젝터 모델명, 제공 해상도 및 프로젝터 일련 번호 (PPID#) 가 표시됩니다.

영상 (PC 모드에서)



밝기 — \ominus 및 \oplus 버튼을 사용하여 이미지의 밝기를 조절할 수 있습니다.

대비 — \ominus 및 \oplus 버튼을 사용하여 화상의 가장 밝은 부분과 가장 어두운 부분 사이의 차이를 조절할 수 있습니다. 대비를 조절하면 이미지의 흑백 비율이 변경됩니다.

색 온도 — 색 온도를 조절합니다. 온도가 높을수록 화면이 파란색이 됩니다. 온도가 낮을수록 화면이 빨간색이 됩니다. 사용자 모드에서 "색 설정" 메뉴의 값이 활성화됩니다.

색 조정 — 수동으로 빨강, 녹색 및 파랑 색상을 조절합니다.

영상 (비디오 모드에서)

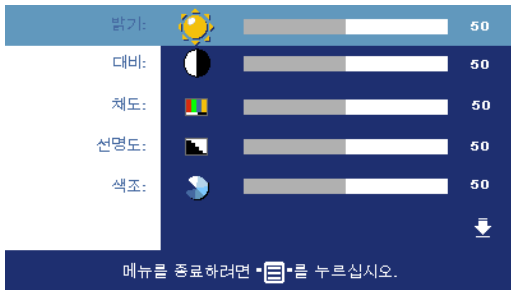

밝기 — \ominus 및 \oplus 버튼을 사용하여 이미지의 밝기를 조절할 수 있습니다.

대비 — \ominus 및 \oplus 버튼을 사용하여 화상의 가장 밝은 부분과 가장 어두운 부분 사이의 차이를 조절할 수 있습니다. 대비를 조절하면 이미지의 흑백 비율이 변경됩니다.

채도 — 흑백 비디오 소스를 채도가 가장 높은 컬러로 조절합니다. 이미지에 포함된 컬러 수를 늘리려면 \ominus 버튼을 누르고 이미지에 포함된 컬러 수를 줄이려면 \oplus 버튼을 누르십시오.

선명도 — 선명도를 낮추려면 \ominus 버튼을 누르고 선명도를 높이려면 \oplus 버튼을 누르십시오.

색조 — 이미지에 포함된 녹색의 양을 늘리려면 \ominus 버튼을 누르고 이미지에 포함된 녹색의 양을 줄이려면 \oplus 버튼을 누르십시오.

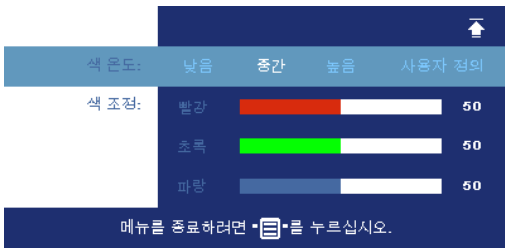

색 온도 —색 온도를 조절합니다. 온도가 높을수록 화면이 파란색이 됩니다. 온도가 낮을수록 화면이 빨간색이 됩니다. 사용자 모드에서 "색 설정" 메뉴의 값이 활성화됩니다.

색 조정 —수동으로 빨강, 녹색 및 파랑 색상을 조절합니다.

디스플레이 (PC 모드에서)

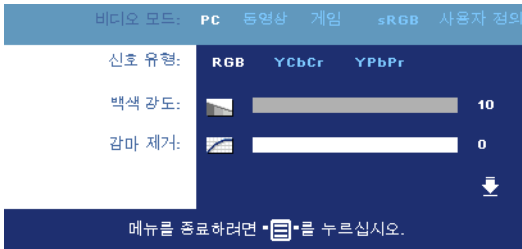

비디오 모드 —프로젝터 사용 방법을 통해 디스플레이를 최적화하려면 모드를 선택하십시오. 선택할 수 있는 모드는 **PC**, **동영상**, **sRGB** (더 정확한 색상 표현 제공), **게임**, **사용자 정의** (원하는 설정 선택) 등이 있습니다. **화이트 밸런스** 또는 **감마 제거**에 대한 설정을 조절하면 프로젝터가 자동으로 **사용자 정의**의 모드로 전환됩니다.

신호 유형 —RGB, YCbCr, YPbPr 중에서 수동으로 신호 유형을 선택합니다.

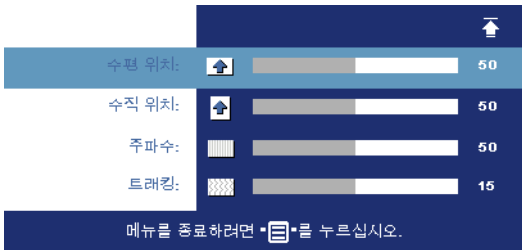

백색 강도 —색상 재현을 최대한 높이려면 0으로 설정하고 밝기를 최대한 높이려면 10으로 설정하십시오.

감마 제거 —사전 설정된 4가지 값을 조절하면서 디스플레이의 색상 성능을 변경할 수 있습니다.

수평 위치 —이미지의 수평 위치를 왼쪽으로 조절하려면 ⊖ 버튼을 누르고 이미지의 수평 위치를 오른쪽으로 조절하려면 ⊕ 버튼을 누르십시오.

수직 위치 —이미지의 수직 위치를 아래로 조절하려면 ⊖ 버튼을 누르고 이미지의 수직 위치를 위로 조절하려면 ⊕ 버튼을 누르십시오.

주파수 — 컴퓨터 그래픽 카드의 주파수에 맞게 디스플레이 데이터 클럭 주파수를 변경할 수 있습니다. 세로로 떨리는 줄이 보이면 **주파수** 조절 기능을 사용하여 줄을 최소화하십시오. 이것은 조동 장치입니다.

트래킹 — 디스플레이 신호의 위상을 그래픽 카드와 동기화합니다. 이미지가 불안정하거나 떨리면 **트래킹**을 사용하여 보정하십시오. 이것은 미동 장치입니다.

디스플레이 (비디오 모드에서)



비디오 모드 — 프로젝터 사용 방법을 통해 디스플레이를 최적화하려면 모드를 선택하십시오. 선택할 수 있는 모드는 **PC**, **동영상**, **sRGB** (더 정확한 색상 표현 제공), **게임**, **사용자 정의** (원하는 설정 선택) 등

이 있습니다. **화이트 밸런스** 또는 **감마 제거**에 대한 설정을 조절하면 프로젝터가 자동으로 **사용자 정의**의 모드로 전환됩니다.

신호 유형 — RGB, YCbCr, YPbPr 중에서 수동으로 신호 유형을 선택합니다.

백색 강도 — 색상 재현을 최대한 높이려면 0으로 설정하고 밝기를 최대한 높이려면 10으로 설정하십시오.

감마 제거 — 사전 설정된 4가지 값을 조절하면서 디스플레이의 색상 성능을 변경할 수 있습니다.

램프

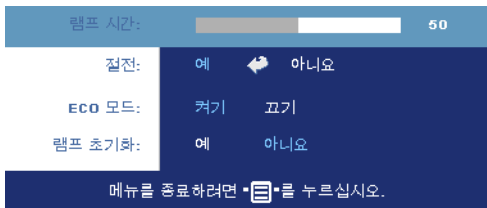

램프 시간 — 램프 타이머를 재설정 한 이후로 경과된 작동 시간을 표시합니다.

절전 — 절전 대기 시간을 설정하려면 **켜기**를 선택하십시오. 대기 시간은 사용자가 신호를 입력하지 않았을 때 프로젝터가 절전 모드로 들어갈 때까지 대기하는 시간입니다.

설정된 시간 동안 입력하지 않으면 프로젝터가 절전 모드로 들어가고 램프 전원이 꺼집니다. 입력 신호가 감지되거나 사용자가 전원 버튼을 누르면 프로젝터가 다시 켜집니다. 2시간 후에 자동으로 프로젝터가 꺼집니다 (전원이 파란색으로 켜짐). 전원 버튼을 누르면 프로젝터가 다시 켜집니다.

ECO 모드 — **켜기**를 선택하면 낮은 전력 레벨 (190W)에서 프로젝터를 사용할 수 있기 때문에 램프 수명이 늘어나고 프로젝터가 더 조용하게 작동하는 대신 화면의 출력 밝기는 흐려집니다. 정상 전력 레벨 (255W)에서 작동하려면 **끄기**

기를 선택하십시오 .

램프 초기화 — 새 램프를 설치한 후에는 **예**를 선택하여 램프 타이머를 재설정 하십시오 .

언어



환경 설정

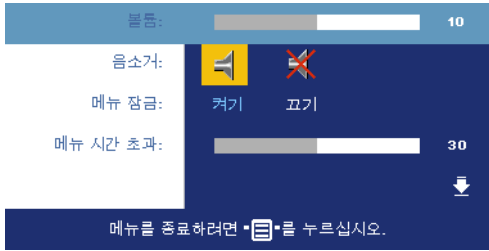

볼륨 —볼륨을 낮추려면 ⊖ 버튼을 누르고 볼륨을 높이려면 ⊕ 버튼을 누르십시오.

음소거 —소리를 끌 수 있습니다.

메뉴 잠금 —OSD 메뉴를 숨기기 위하여 **메뉴 잠금**을 사용하려면 **켜기**를 선택하십시오. **메뉴 잠금**을 비활성화하려면 제어판이나 리모콘에서 메뉴 버튼을 15초 동안 누르십시오.

메뉴 시간 초과 —OSD 시간 초과의 대기 지연을 조절합니다. 기본 설정은 30초입니다.

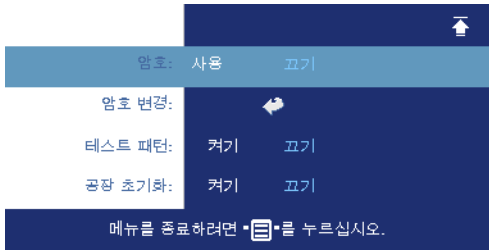

암호 —암호 보안 기능을 사용하여 프로젝터를 보호하고 프로젝터 사용을 제한하십시오. 이 보안 유틸리티를 사용하면 여러 가지 사용 제한 기능을 통해 개인 정보를 보호하고 다른 사람이 프로젝터를 변경하지 못하게 할 수 있습니다. 즉, 권한이 없으면 프로젝터를 사용할 수 없기 때문에 도난 방지 기능도 합니다.

암호 보호가 작동하면 (**켜기**) 전기 콘센트에 전원 플러그를 꽂고 프로젝터 전원을 처음 켜는 순간 암호를 입력하라고 요청하는 암호 보호 화면이 표시됩니다. 기본적으로 이 기능은 비작동 상태로 설정되어 있습니다. 암호 메뉴에서 이 기능을 활성화할 수 있습니다. 다음에 프로젝터를 켜면 이 암호 보안 기능이 작동합니다. 이 기능을 활성화하면 프로젝터를 켜 후에 프로젝터의 암호를 입력하라는 메시지가 나옵니다.

1 첫 번째 암호 입력 요청 :

- a 기본 설정 메뉴에서 **Enter**를 누른 후에 **암호**를 선택하여 암호 설정을 **활성화**하십시오 .

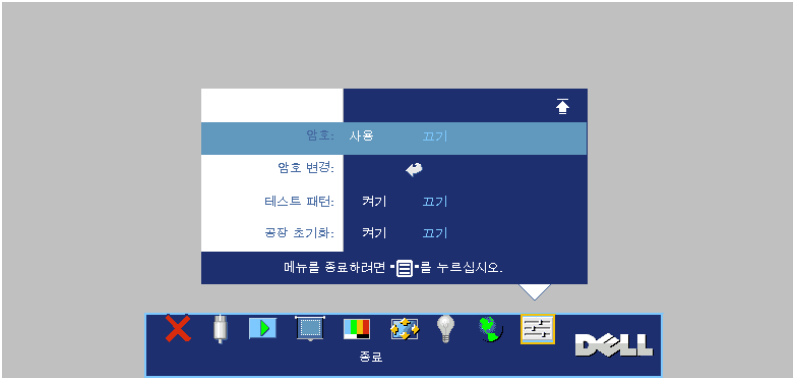

- b 암호 기능을 활성화하면 문자 화면이 나타납니다. 화면에서 4자리 숫자를 입력하고 **ENTER** 버튼을 누르십시오 .



- c 확인을 위해 암호를 다시 입력하십시오 .
 - d 암호 확인에 성공하면 다시 프로젝터의 기능과 유틸리티를 사용할 수 있습니다 .
- 2 잘못된 암호를 입력하면 추가로 두 번의 기회가 더 주어집니다. 잘못된 암호를 세 번 입력하고 나면 프로젝터가 자동으로 꺼집니다 .

 **참고:** 암호를 잊은 경우에는 Dell 이나 공인 서비스 담당자에게 문의하십시오 .

- 3 암호 기능을 취소하려면 **끄기**를 선택하고 암호를 입력하여 기능을 비활성화하십시오 .



암호 변경 —원래 암호를 입력한 후에 새 암호를 입력하고 확인을 위해 새 암호를 다시 입력하십시오.





테스트 패턴 —초점 및 해상도를 테스트하려면 **켜기**를 선택하여 내장된 **테스트 패턴**을 작동하십시오. **테스트 패턴**을 끄려면 **메뉴** 버튼을 누르십시오.





공장 초기화 —프로젝터를 출시 기본 설정으로 초기화하려면 **켜기**를 선택하십시오. 재설정 항목에는 컴퓨터 소스와 비디오 소스 설정이 모두 포함됩니다.

4

프로젝터 문제 해결

프로젝터에 문제가 있으면 다음 문제 해결 정보를 참조하십시오. 문제가 계속되면 Dell 에 문의하십시오.

문제	해결 방법
화면에 이미지가 나타나지 않는 경우	<ul style="list-style-type: none">• 렌즈 덮개가 열리고 프로젝터가 켜져 있는지 확인하십시오.• 외부 그래픽 포트가 작동하는지 확인하십시오. Dell 노트북 컴퓨터를 사용하는 경우에는   (Fn+F8) 키를 누르십시오. 다른 컴퓨터를 사용하는 경우에는 각 설명서를 참조하십시오.• 모든 케이블이 안전하게 연결되었는지 확인하십시오. 프로젝터 연결 (페이지) 7 참조.• 커넥터의 핀이 구부러지거나 부러지지 않았는지 확인하십시오.• 램프가 안전하게 설치되었는지 확인하십시오. 램프 교체 (페이지) 36 참조.• 기본 설정 메뉴에서 패턴 테스트를 사용하십시오. 테스트 패턴의 색상이 정확하게 표시되는지 확인하십시오.

<p>문제 (계속)</p> <p>이미지의 일부만 표시되거나, 스크롤되거나, 부정확하게 표시되는 경우</p>	<p>해결 방법 (계속)</p> <ol style="list-style-type: none"> 1 리모콘 또는 제어판에서 Resync(재동기화) 버튼을 누르십시오. 2 Dell 노트북 컴퓨터를 사용하는 경우에는 컴퓨터의 해상도를 XGA(1024 x 768) 로 설정하십시오. <ol style="list-style-type: none"> a Windows 바탕화면에서 사용하지 않는 부분을 마우스 오른쪽 버튼으로 클릭하고 등록 정보를 선택한 후에 설정 탭을 선택하십시오. b 외부 모니터 포트에 대한 설정이 1024 x 768 픽셀인지 확인하십시오. c   (Fn+F8) 키를 누르십시오. <p>해상도 변경에 문제가 있거나 모니터 작동이 멈춘 경우에는 모든 장치와 프로젝터를 다시 시작하십시오.</p> <p>Dell 노트북 컴퓨터를 사용하지 않는 경우에는 설명서를 참조하십시오.</p>
<p>화면에 프레젠테이션이 표시되지 않는 경우</p>	<p>Dell 노트북 컴퓨터를 사용하시는 경우에는   (Fn+F8) 키를 누르십시오.</p>
<p>이미지가 불안정하거나 깜박이는 경우</p>	<p>OSD 디스플레이 탭에서 트래킹을 조정하십시오 (PC 모드만 해당).</p>
<p>이미지에 수직으로 깜박이는 막대기가 나타나는 경우</p>	<p>OSD 디스플레이 탭에서 주파수를 조정하십시오 (PC 모드만 해당).</p>
<p>이미지 색상이 잘못된 경우</p>	<ul style="list-style-type: none"> • 그래픽 카드의 출력 신호가 녹색과 동조된 경우에 60Hz 신호로 VGA 를 표시하려면 OSD 에서 디스플레이를 선택하고 신호 유형을 선택한 후에 RGB 를 선택하십시오. • 기본 설정 메뉴에서 패턴 테스트를 사용하십시오. 테스트 패턴의 색상이 정확하게 표시되는지 확인하십시오.
<p>이미지 초점이 맞지 않는 경우</p>	<ol style="list-style-type: none"> 1 프로젝터 렌즈의 초점 링을 조절하십시오. 2 프로젝터에서 영상 화면까지의 거리를 적정 거리 이내로 유지하십시오 (4.9 ft [1.5 m] - 39.4 ft [12.0 m]).

문제 (계속)	해결 방법 (계속)
16:9 DVD 를 재생할 때 좌우로 너무 넓게 퍼지는 경우	<p>프로젝터가 자동으로 16:9 DVD 를 인식하고 화면 비율을 4:3 기본 설정으로 전체 화면을 조절합니다.</p> <p>그대로 이미지가 넓게 퍼지면 화면 비율을 다음과 같이 조절하십시오.</p> <ul style="list-style-type: none"> • 16:9 DVD 를 재생하는 경우에는 DVD 플레이어에서 4:3 화면 비율을 선택하십시오. • DVD 플레이어에서 4:3 화면 비율을 선택할 수 없으면 OSD 의 설정 메뉴에서 4:3 화면 비율을 선택하십시오.
이미지가 거꾸로 표시되는 경우	OSD 에서 설정 을 선택하고 프로젝터 모드를 조절하십시오.
램프가 타거나 터지는 소리가 들리는 경우	램프의 수명이 다한 경우에는 타면서 터지는 소리가 크게 날 수 있습니다. 이 경우에는 프로젝터가 다시 켜지지 않습니다. 램프를 교체하려면 램프 교체 (페이지) 36 를 참조하십시오.
화면에 OSD 가 표시되지 않는 경우	패널에서 메뉴 버튼을 15 초 동안 눌러서 OSD 잠금을 해제하십시오. 메뉴 잠금 을 확인하십시오. 메뉴 잠금 (페이지) 27.
리모콘이 부드럽게 작동하지 않거나 제한된 범위 내에서만 작동하는 경우	배터리가 부족하면 새 AAA 배터리 2 개로 교체하십시오.

안내 신호

프로젝터 상태	설명	버튼				
		전원 (파란색)	전원 (노란색)	기타 (파란색)	온도 (노란색)	램프 (노란색)
대기 모드	프로젝터가 대기 모드 상태입니다. 전원을 켜 준비가 되었습니다.	1 초마다 깜박입니다.	꺼짐	꺼짐	꺼짐	꺼짐
예열 모드	전원을 켜고 나서 예열을 마칠 때까지 30 초가 걸립니다.	켜짐	꺼짐	켜짐	꺼짐	꺼짐
램프 켜짐	프로젝터가 정상적으로 작동합니다. 이미지를 표시할 준비가 되었습니다.	켜짐	꺼짐	켜짐	꺼짐	꺼짐
냉각 모드	정상적인 출력을 위해 시스템을 냉각시킵니다.	켜짐	꺼짐	꺼짐	꺼짐	꺼짐
절전 모드	절전 모드가 작동되었습니다. 2 시간 동안 프로젝트에 연결된 신호가 없으면 대기 모드로 들어갑니다.	꺼짐	1 초마다 깜박입니다.	꺼짐	꺼짐	꺼짐
절전 모드 이전의 냉각	절전 모드로 들어가기 전에 60 초 동안 냉각시킵니다.	꺼짐	켜짐	꺼짐	꺼짐	꺼짐
프로젝터가 과열됨	환기구가 막히거나 주변 온도가 35°C를 넘었습니다. 프로젝터가 자동으로 꺼집니다. 환기구가 막히지 않도록 하고 주변 온도를 작동 범위 이내로 유지시키십시오. 문제가 계속되면 Dell에 문의하십시오.	꺼짐	꺼짐	꺼짐	켜짐	꺼짐
램프가 과열됨	환기구가 막혔을 수 있고 램프가 과열되었습니다. 프로젝터가 자동으로 꺼집니다. 프로젝터가 식은 후에 다시 디스플레이를 켜십시오. 문제가 계속되면 Dell에 문의하십시오.	켜짐	꺼짐	꺼짐	켜짐	꺼짐
램프 드라이버가 과열됨	환기구가 막혔을 수 있고 램프 드라이버가 과열되었습니다. 프로젝터가 자동으로 꺼집니다. 프로젝터가 식은 후에 다시 디스플레이를 켜십시오. 문제가 계속되면 Dell에 문의하십시오.	꺼짐	켜짐	꺼짐	켜짐	꺼짐
팬 고장	팬 중 하나가 고장났습니다. 프로젝터가 자동으로 꺼집니다. 문제가 계속되면 Dell에 문의하십시오.	꺼짐	꺼짐	꺼짐	0.5 초마다 깜박입니다.	꺼짐
램프 드라이버 고장	램프 드라이버가 고장났습니다. 프로젝터가 자동으로 꺼집니다. 3분 후에 전원 코드를 빼고 디스플레이를 다시 켜십시오. 문제가 계속되면 Dell에 문의하십시오.	꺼짐	1 초마다 깜박입니다.	꺼짐	꺼짐	1 초마다 깜박입니다.

색상 휠 고장	색상 휠이 작동되지 않습니다. 시스템에 장애가 발생하여 프로젝터가 자동으로 꺼집니다. 3분 후에 전원 코드를 빼고 디스플레이를 다시 켜십시오. 문제가 계속되면 Dell에 문의하십시오.	켜짐	꺼짐	꺼짐	꺼짐	2 초마다 깜박입니다.
램프 고장	램프 결함. 램프를 교체하십시오.	꺼짐	꺼짐	꺼짐	꺼짐	켜짐

램프 교체

화면에 "램프의 수명이 거의 끝나가면서 최고 밝기가 나오지 않습니다. 교체하는 것이 좋습니다! www.dell.com/lamps" 라는 메시지가 표시되면 램프를 교체하십시오. 램프를 교체한 후에도 이 문제가 계속되면 Dell에 문의하십시오. 자세한 방법은 "Dell에 문의하기"를 참조하십시오.

⚠ 주의: 사용 중에는 램프가 매우 뜨겁습니다. 프로젝터가 식을 때까지 최소 30분 정도 기다린 후에 램프를 교체하십시오.

- 1 프로젝터를 끄고 전원 코드를 빼십시오.
- 2 프로젝터가 식을 때까지 30분 이상 기다리십시오.
- 3 램프 덮개를 고정시키는 2개의 나사를 풀고 덮개를 여십시오.

⚠ 주의: 램프가 터지면 깨진 조각이 날카롭기 때문에 부상을 입을 수 있으므로 주의하십시오. 프로젝터에서 깨진 조각을 모두 제거하고 지방, 지역 또는 정부 법률에 따라 폐기하거나 재활용하십시오. 자세한 내용은 www.dell.com/hg 페이지를 참조하십시오.

- 4 램프를 고정시키는 2개의 나사를 푸십시오.

⚠ 주의: 램프나 램프 유리에 손을 대지 마십시오. 램프와 램프 유리는 매우 약하기 때문에 만져도 깨질 수 있습니다.

- 5 램프의 금속 손잡이를 잡고 들어올리십시오.

📎 참고: Dell에서 보증 기간 내에 교체한 램프를 반환하도록 요청할 수 있습니다. 그렇지 않은 경우에는 해당 지역의 폐기물 처리 기관에 문의하여 가까운 폐기물 처리장 위치를 확인하십시오.

- 6 새 램프로 교체하십시오.
- 7 램프를 고정시키는 2개의 나사를 조이십시오.
- 8 램프 커버를 교체하고 나사 2개를 조이십시오.
- 9 OSD 램프 탭의 램프 초기화 옵션에서 "예"를 선택하여 램프 사용 시간을 초기화하십시오. (램프 (페이지) 25 참조)

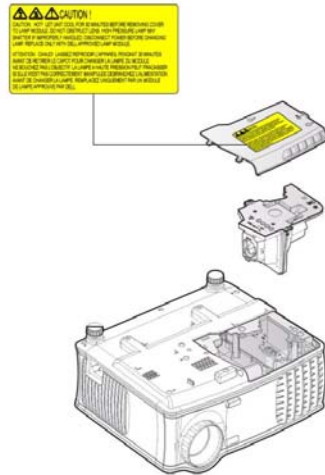



주의 : 램프 폐기 (미국만 해당)

 본 제품에 포함된 램프에는 수은이 들어 있기 때문에 재활용하거나 지방 자치 단체 또는 정부 법률에 따라 폐기해야 합니다. 자세한 내용은 **WWW.DELL.COM/HG** 페이지를 참조하거나 **WWW.EIAE.ORG** 사이트를 통해 전자 산업 협회에 문의하십시오. 램프 폐기에 대한 정보는 **WWW.LAMPRECYCLE.ORG** 사이트에서 확인하십시오.

사양

광 밸브 밝기	싱글 칩 0.55" XGA DDR 기술 2100 ANSI 루멘 (최고)
대비율	2000:1 표준 (완전히 켜짐 / 완전히 꺼 짐)
균일성 램프	80% 표준 (일본 표준 - JBMA) 사용자가 교체할 수 있는 2500 시간 수명의 200W 램프 (환경 친화 모드 에서는 최고 3000 시간)
픽셀 수	1024 x 768 (XGA)
표시 색상	16.7M 컬러
색상 휠 속도	100~127.5Hz (1.5~2 배)
영상 렌즈	F/2.35~2.47, f=21.83~23.81 mm, 1.1 배 수동 줌 렌즈
영상 화면 크기	34.7~304.9 인치 (대각선)
영상 거리	4.9~39.4 ft (1.5 m~12.0 m)
비디오 호환성	NTSC 3.58, NTSC 4.43, PAL, PAL-M, PAL-N, SECAM 및 HDTV(480i, 480P, 576i, 576P, 720P, 1080i) 와 호환 복합 비디오, 컴포넌트 비디오 및 S- Video 호환
수평 주파수	15kHz-94kHz (아날로그)
수직 주파수	50Hz-85Hz (아날로그)
전원 공급	PFC 입력 기능이 있는 범용 100-240V AC 50-60Hz
소비 전력	표준 255W, 환경 친화 모드에서 190W

오디오	스피커 1 개, 2W RMS
노이즈 레벨	완전히 켜짐 모드 36 dB(A), 환경 친화 모드 30 dB(A)
무게	<4.6 lbs (2.1 kg)
규격 (W x H x D)	외부 9.6 x 8.3 x 4.5 ± 0.04 인치 (244 x 211 x 115 mm)
환경	작동 온도 : 5°C - 35°C (41°F- 95°F) 습도 : 최고 80% 보관 온도 : -20°C - 60°C (-4°F - 140°F) 습도 : 최고 90%
규정	FCC, ICES-003, CE, VCCI, C-Tick, MIC/Korea, CCC, UL/cUL, Nemko-GS, CB, PSE, PSB, IRAM, NOM, Gost-R
I/O 커넥터	전원 : AC 전원 입력 소켓 1 개 (3 핀) VGA 입력 : 15 핀 VGA 커넥터 2 개 (파란색), "VGA-A 입력 및 VGA-B 입력", 아날로그 RGB/컴포넌트용, HDTV 입력 신호 VGA 출력 : "VGA-A 출력" 루프용 15 핀 VGA 커넥터 1 개 (검정색) 비디오 입력 : S-Video 커넥터 1 개, 컴포지트 비디오 커넥터 1 개 (RCA-노란색) 오디오 입력 : 3.5mm 스테레오 미니 폰 잭 1 개 (파란색) 오디오 출력 : 3.5mm 스테레오 미니 폰 잭 1 개 (녹색) RS-232 포트 : RS232 를 지원하는 미니-DIN 6 핀 1 개 USB 포트 : 원격 마우스를 지원하는 USB 슬레이브 1 개

RS232 핀 배치

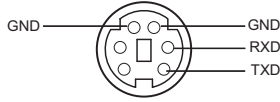

RS232 프로토콜

- 통신 설정

연결 설정	값
전송 속도 :	19200
데이터 비트 :	8
패리티	없음
정지 비트	1

- 명령 유형

OSD 메뉴를 열고 설정 조정 .

- 제어 명령 구문 (PC 에서 프로젝트로)

[H][AC][SoP][CRC][ID][SoM][COMMAND]

- 예 : 전원 켜기 명령 (낮은 바이트 먼저 전송)

--> 0xBE, 0xEF, 0x10, 0x05, 0x00, 0xC6, 0xFF, 0x11, 0x11, 0x01, 0x00, 0x01

- 제어 명령 목록

최신 RS232 코드를 보려면 support.dell.com 사이트로 이동하십시오 .

호환 모드

모드	해상도	(아날로그)	
		수직 주파수 (Hz)	수평 주파수 (KHz)
VGA	640X350	70.087	31.469
VGA	640X350	85.08	37.861
VGA	640X400	85.08	37.861
VGA	640X480	59.94	31.469
VGA	640X480	72.809	37.861
VGA	640X480	75	37.5
VGA	640X480	85.008	43.269
VGA	720X400	70	31.5
VGA	720X400	85.039	37.927
SVGA	800X600	56.25	35.156
SVGA	800X600	60.317	37.879
SVGA	800X600	72.188	48.1077
SVGA	800X600	75	46.875
SVGA	800X600	85.061	53.674
XGA	1024X768	60.004	48.363
XGA	1024X768	70.069	56.476
XGA	1024X768	75.029	60.023
XGA	1024X768	84.997	68.677
*	1152X864	75	67.5
*UVGA	1280X960	60	60
*SXGA	1280X1024	60.02	63.981
*SXGA	1280X1024	75.025	79.976
*SXGA+	1400X1050	59.978	65.317
*UXGA	1600X1200	60	75
MAC LC13"	640X480	66.66	34.98
MAC II 13"	640X480	66.68	35
MAC 16"	832X624	74.55	49.725
MAC 19"	1024X768	75	60.24
*MAC	1152X870	75.06	68.68
MAC G4	640X480	60	31.35
IMAC DV	1024X768	75	60

* 압축된 컴퓨터 이미지 .

Dell 에 문의하기

인터넷을 통해 Dell 에 문의하려면 다음 웹 사이트를 이용하십시오 .

- www.dell.com
- support.dell.com (지원)

국가별 웹 주소는 아래 표에서 해당 국가 부분을 참조하십시오 .

 **참고** : 무료 전화 번호는 목록에 표시된 해당 국가에서만 사용할 수 있습니다 .

 **참고** : 일부 국가에서는 Dell™ XPS™ 컴퓨터에 대한 지원이 참가 국가별로 표시된 별도의 전화 번호를 통해서만 제공됩니다 . XPS 컴퓨터를 위한 지원 전화 번호가 없으면 일반 지원 전화 번호를 통해 Dell 에 전화를 건 후에 원하는 부서로 연결할 수 있습니다 .

Dell 에 문의하려면 아래 표에 있는 이메일 주소 , 전화 번호 및 코드를 사용하십시오 . 사용할 코드를 확인하려면 지역 또는 국제 교환원에게 문의하십시오 .

 **참고** : 제공되는 연락처 정보는 본 문서를 인쇄한 시점을 기준으로 한 것이며 , 변경될 수 있습니다 .

국가 (도시) 국제 전화 국가 코드 도시 코드	부서 이름 또는 서비스 지역 , 웹 사이트 및 이메일 주소	지역 코드 , 지역 번호 및 수신자 부담 전화 번호
앳귤라	웹 사이트 : www.dell.com.ai 이메일 : la-techsupport@dell.com 기술 지원	무료 전화 : 800-335-0031
앳티가 바부다	웹 사이트 : www.dell.com.ag 이메일 : la-techsupport@dell.com 기술 지원	1-800-805-5924

국가 (도시) 국제 전화 국가 코드 도시 코드	부서 이름 또는 서비스 지역, 웹 사이트 및 이메일 주소	지역 코드, 지역 번호 및 수신자 부담 전화 번호
Aomen	기술 지원 (Dell™ Dimension™, Dell Inspiron™, Dell OptiPlex™, Dell Latitude™ 및 Dell Precision™) 기술 지원 (서버 및 워크스테이 션)	0800-105 0800-105
아르헨티나 (부에노 스 아이레스) 국제 전화 코드 : 00 국가 코드 : 54 도시 코드 : 11	웹 사이트 : www.dell.com.ar 이메일 : la-techsupport@dell.com 데스크톱 및 노트북 컴퓨터 지원 이메일 : la- techsupport@dell.com 서버 및 EMC® 스토리지 제품 지 원 이메일 : la_enterprise@dell.com 고객 지원 기술 지원 기술 지원 서비스 판매	무료 전화 : 0-800-444-0730 무료 전화 : 800-222-0154 무료 전화 : 0-800-444-0724 0-810-444-3355
아루바	웹 사이트 : www.dell.com.aw 이메일 :la-techsupport@dell.com 기술 지원	무료 전화 : 800-1578
호주 (시드니) 국제 전화 코드 : 0011 국가 코드 : 61 도시 코드 : 2	웹 사이트 : support.ap.dell.com 이메일 : support.ap.dell.com/contactus 일반 지원	13DELL-133355

국가 (도시) 국제 전화 국가 코드 도시 코드	부서 이름 또는 서비스 지역, 웹 사이트 및 이메일 주소	지역 코드, 지역 번호 및 수신자 부담 전화 번호
오스트리아 국제 전화 코드 : 900	웹 사이트 : support.euro.dell.com	
	이메일 : tech_support_central_europe@ dell.com	
	가정 / 소기업 판매	0820 240 530 00
	가정 / 소기업 팩스	0820 240 530 49
	가정 / 소기업 고객 지원	0820 240 530 14
	우대 고객 / 기업 고객 지원	0820 240 530 16
	XPS 지원	0820 240 530 81
	다른 모든 Dell 컴퓨터에 대한 가 정 / 소기업 지원	0820 240 530 17
	우대 고객 / 기업 지원	0820 240 530 17
	교환	0820 240 530 00
바하마	웹 사이트 : www.dell.com.bs	
	이메일 : la- techsupport@dell.com	
	기술 지원	무료 전화 : 1-866-874-3038
바베이도스	웹 사이트 : www.dell.com/bb	
	이메일 : la- techsupport@dell.com	
	기술 지원	1-800-534-3142
벨기에 (브뤼셀) 국제 전화 코드 : 00 국가 코드 : 32 도시 코드 : 2	웹 사이트 : support.euro.dell.com	
	XPS 기술 지원	02 481 92 96
	다른 모든 Dell 컴퓨터 기술 지원	02 481 92 88
	기술 지원 팩스	02 481 92 95
	고객 지원	02 713 15 65
	기업 판매	02 481 91 00
	팩스	02 481 92 99
	교환	02 481 91 00

국가 (도시) 국제 전화 국가 코드 도시 코드	부서 이름 또는 서비스 지역, 웹 사이트 및 이메일 주소	지역 코드, 지역 번호 및 수신자 부담 전화 번 호
버뮤다	웹 사이트 : www.dell.com/bm 이메일 : la-techsupport@dell.com 기술 지원	무료 전화 : 1-877-890-0754
볼리비아	웹 사이트 : www.dell.com/bo 이메일 : la-techsupport@dell.com 일반 지원	무료 전화 : 800-10-0238
브라질 국제 전화 코드 : 00 국가 코드 : 55 도시 코드 : 51	웹 사이트 : www.dell.com/br 이메일 : BR-TechSupport@dell.com 고객 지원 및 기술 지원 기술 지원 팩스 고객 지원 팩스 판매	0800 90 3355 51 2104 5470 51 2104 5480 0800 722 3498
영국령 버진 제도	일반 지원	무료 전화 : 1-866-278-6820
브루나이 국가 코드 : 673	기술 지원 (말레이시아, 페낭) 고객 지원 (말레이시아, 페낭) 거래 판매 (말레이시아, 페낭)	604 633 4966 604 633 4888 604 633 4955

국가 (도시) 국제 전화 국가 코드 도시 코드	부서 이름 또는 서비스 지역, 웹 사이트 및 이메일 주소	지역 코드, 지역 번호 및 수신자 부담 전화 번 호
캐나다 (온타리오 , 노 스요크) 국제 전화 코드 : 011	온라인 주문 상태 : www.dell.ca/ostatus	
	AutoTech (자동화된 하드웨어 및 보증 지원)	무료 전화 : 1-800-247-9362
	고객 서비스 (가정 판매 / 소기업)	무료 전화 : 1-800-847-4096
	고객 서비스 (중소기업 / 대기업 , 정부)	무료 전화 : 1-800-326-9463
	고객 서비스 (프린터 , 프로젝터 , TV, 휴대용 제품 , 디지털 줌 박스 및 무선 기기)	무료 전화 : 1-800-847-4096
	하드웨어 보증 지원 (가정 판매 / 소기업)	무료 전화 : 1-800-906-3355
	하드웨어 보증 지원 (중소기업 / 대기업 , 정부)	무료 전화 : 1-800-387-5757
	하드웨어 보증 지원 (프린터 , 프 로젝터 , TV, 휴대용 제품 , 디지 털 줌박스 및 무선 기기)	1-877-335-5767
	판매 (가정 판매 / 소기업)	무료 전화 : 1-800-387-5752
	판매 (중소기업 / 대기업 , 정부)	무료 전화 : 1-800-387-5755
예비 부품 판매 및 확대 서비스 판매	1 866 440 3355	
케이먼 군도	이메일 : la-techsupport@dell.com	
	기술 지원	무료 전화 : 1-877-261-0242

국가 (도시) 국제 전화 국가 코드 도시 코드	부서 이름 또는 서비스 지역, 웹 사이트 및 이메일 주소	지역 코드, 지역 번호 및 수신자 부담 전화 번호
칠레 (산티아고) 국가 코드 : 56 도시 코드 : 2	웹 사이트 : www.dell.com/cl 이메일 : la-techsupport@dell.com 판매 및 고객 지원 기술 지원 (CTC) 기술 지원 (ENTEL)	무료 전화 : 1230-020-4823 무료 전화 : 800730222 무료 전화 : 1230-020-3762

국가 (도시) 국제 전화 국가 코드 도시 코드	부서 이름 또는 서비스 지역, 웹 사이트 및 이메일 주소	지역 코드, 지역 번호 및 수신자 부담 전화 번 호
중국 (샤먼) 국가 코드 : 86 도시 코드 : 592	기술 지원 웹 사이트 : support.dell.com.cn 기술 지원 이메일 : cn_support@dell.com 고객 지원 이메일 : customer_cn@dell.com 기술 지원 팩스 기술 지원 (Dimension 및 Inspiron) 기술 지원 (OptiPlex, Latitude 및 Dell Precision) 기술 지원 (서버 및 워크스테이 션) 기술 지원 (프로젝터 , PDA, 스 위치 , 라우터 등) 기술 지원 (프린터) 고객 지원 고객 지원 팩스 가정 및 소기업 우대 고객 부문 대기업 고객 GCP 대기업 고객 핵심 고객 북쪽 대기업 고객 북쪽 대기업 고객 정부 및 교육 기관 동쪽 대기업 고객	592 818 1350 무료 전화 : 800 858 2969 무료 전화 : 800 858 0950 무료 전화 : 800 858 0960 무료 전화 : 800 858 2920 무료 전화 : 800 858 2311 무료 전화 : 800 858 2060 592 818 1308 무료 전화 : 800 858 2222 무료 전화 : 800 858 2557 무료 전화 : 800 858 2055 무료 전화 : 800 858 2628 무료 전화 : 800 858 2999 무료 전화 : 800 858 2955 무료 전화 : 800 858 2020

국가 (도시) 국제 전화 국가 코드 도시 코드	부서 이름 또는 서비스 지역, 웹 사이트 및 이메일 주소	지역 코드, 지역 번호 및 수신자 부담 전화 번호
	동쪽 대기업 고객 정부 및 교육 기관	무료 전화: 800 858 2669
	대기업 고객 대기 팀	무료 전화: 800 858 2572
	남쪽 대기업 고객	무료 전화: 800 858 2355
	서쪽 대기업 고객	무료 전화: 800 858 2811
	대기업 고객 예비 부품	무료 전화: 800 858 2621
콜롬비아	웹 사이트 : www.dell.com/cl 이메일 : la-techsupport@dell.com 기술 지원	무료 전화: 1-800-915-5704
코스타리카	웹 사이트 : www.dell.com/cr 이메일 : la-techsupport@dell.com 기술 지원	무료 전화: 800-012-0232
체코 공화국 (프라하)	웹 사이트 : support.euro.dell.com 이메일 : czech_dell@dell.com 기술 지원 고객 지원 팩스 기술 팩스 교환	22537 2727 22537 2707 22537 2714 22537 2728 22537 2711

국가 (도시) 국제 전화 국가 코드 도시 코드	부서 이름 또는 서비스 지역, 웹 사이트 및 이메일 주소	지역 코드, 지역 번호 및 수신자 부담 전화 번 호
덴마크 (코펜 하겐) 국제 전화 코드 : 00 국가 코드 : 45	웹 사이트 : support.euro.dell.com	
	XPS 기술 지원	7010 0074
	다른 모든 Dell 컴퓨터 기술 지원	7023 0182
	고객 지원 (제휴)	7023 0184
	가정 / 소기업 고객 지원	3287 5505
	교환 (제휴)	3287 1200
	교환 팩스 (제휴)	3287 1201
	교환 팩스 (가정 / 소기업)	3287 5000
	교환 팩스 (가정 / 소기업)	3287 5001
도미니카	웹 사이트 : www.dell.com/dm 이메일 : la-techsupport@dell.com 일반 지원	무료 전화 : 1-866-278-6821
	도미니카 공화국	
도미니카 공화국	웹 사이트 : www.dell.com/do 이메일 : la-techsupport@dell.com 기술 지원	무료 전화 : 1-888-156-1834 또 는 무료 전화 : 1-888-156-1584
	에쿠아도르	
에쿠아도르	웹 사이트 : www.dell.com/ec 이메일 : la-techsupport@dell.com 일반 지원 (키토에서 전화)	무료 전화 : 999-119-877-655- 3355
		일반 지원 (과야킬에서 전화)

국가 (도시) 국제 전화 국가 코드 도시 코드	부서 이름 또는 서비스 지역, 웹 사이트 및 이메일 주소	지역 코드, 지역 번호 및 수신자 부담 전화 번호
엘살바도르	웹 사이트 : www.dell.com/ec 이메일 : la-techsupport@dell.com 기술 지원 (텔레포니카)	무료 전화 : 8006170
핀란드 (헬싱키) 국제 전화 코드 : 990 국가 코드 : 358 도시 코드 : 9	웹 사이트 : support.euro.dell.com 이메일 : fi_support@dell.com 기술 지원 고객 지원 교환 판매 (직원 500 명까지) 팩스 판매 (직원 500 명 이상) 팩스	0207 533 555 0207 533 538 0207 533 533 0207 533 540 0207 533 530 0207 533 533 0207 533 530
프랑스 (파리) (몽블리에) 국제 전화 코드 : 00 국가 코드 : 33 도시 코드 : (1) (4)	웹 사이트 : support.euro.dell.com 가정 및 소기업 XPS 기술 지원 다른 모든 Dell 컴퓨터 기술 지원 고객 지원 교환 교환 (프랑스 이외 지역에서 전화) 판매 팩스 팩스 (프랑스 이외 지역에서 전화) 기업 기술 지원 고객 지원 교환 판매 팩스	0825 387 129 0825 387 270 0825 823 833 0825 004 700 04 99 75 40 00 0825 004 700 0825 004 701 04 99 75 40 01 0825 004 719 0825 338 339 01 55 94 71 00 01 55 94 71 00 01 55 94 71 01

국가 (도시) 국제 전화 국가 코드 도시 코드	부서 이름 또는 서비스 지역, 웹 사이트 및 이메일 주소	지역 코드, 지역 번호 및 수신자 부담 전화 번 호
독일 (프랑크푸르트)	웹 사이트 : support.euro.dell.com 이메일 : tech_support_central_europe@ dell.com	
국제 전화 코드 : 00	XPS 기술 지원	069 9792 7222
국가 코드 : 49	다른 모든 Dell 컴퓨터 기술 지원	069 9792-7200
도시 코드 : 69	가정 / 소기업 고객 지원	0180-5-224400
	글로벌 부문 고객 지원	069 9792-7320
	우대 고객 지원	069 9792-7320
	주요 고객 지원	069 9792-7320
	공공 기관 고객 지원	069 9792-7320
	교환	069 9792-7000
그리스	웹 사이트 : support.euro.dell.com	
국제 전화 코드 : 00	기술 지원	00800-44 14 95 18
국가 코드 : 30	골드 서비스 기술 지원	00800-44 14 00 83
	교환	2108129810
	골드 서비스 교환	2108129811
	판매	2108129800
	팩스	2108129812
그레나다	이메일 : la- techsupport@dell.com	
	일반 지원	무료 전화 : 1-866-540-3355
파테말라	이메일 : la- techsupport@dell.com	
	일반 지원	1-800-999-0136
가이아나	이메일 : la- techsupport@dell.com	
	일반 지원	무료 전화 : 1-877-270-4609

국가 (도시) 국제 전화 국가 코드 도시 코드	부서 이름 또는 서비스 지역, 웹 사이트 및 이메일 주소	지역 코드, 지역 번호 및 수신자 부담 전화 번호
홍콩 국제 전화 코드 : 001 국가 코드 : 852	웹 사이트 : support.ap.dell.com	
	기술 지원 이메일 : HK_support@Dell.com	
	기술 지원 (Dimension 및 Inspiron)	00852-2969 3188
	기술 지원 (OptiPlex, Latitude 및 Dell Precision)	00852-2969 3191
	기술 지원 (서버 및 워크스테이 션)	00852-2969 3196
	기술 지원 (프로젝터 , PDA, 스 위치 , 라우터 등)	00852-3416 0906
	고객 지원	00852-3416 0910
	대기업 고객	00852-3416 0907
	글로벌 고객 프로그램	00852-3416 0908
	중소기업 부문	00852-3416 0912
가정 및 소기업 부문	00852-2969 3105	
인도	이메일 : india_support_desktop@dell.com india_support_notebook@dell.com india_support_Server@dell.com	
	기술 지원	1600338045 및 1600448046
	판매 (대기업 고객)	1600 33 8044
	판매 (가정 및 소기업)	1600 33 8046

국가 (도시) 국제 전화 국가 코드 도시 코드	부서 이름 또는 서비스 지역, 웹 사이트 및 이메일 주소	지역 코드, 지역 번호 및 수신자 부담 전화 번호
-----------------------------------	------------------------------------	-----------------------------------

아일랜드 (체리우드)	웹 사이트 :	
국제 전화 코드 : 00	support.euro.dell.com	
국가 코드 : 353	이메일 :	
도시 코드 : 1	dell_direct_support@dell.com	
	판매	
	아일랜드 판매	01 204 4444
	Dell 직판점	1850 200 778
	온라인 주문 헬프데스크	1850 200 778
	고객 지원	
	가정 사용자 고객 지원	01 204 4014
	소기업 고객 지원	01 204 4014
	기업 고객 지원	1850 200 982
	기술 지원	
	XPS 컴퓨터 전용 기술 지원	1850 200 722
	다른 모든 Dell 컴퓨터 기술 지원	1850 543 543
	일반	
	팩스 / 판매 팩스	01 204 0103
	교환	01 204 4444
	영국 고객 지원 (영국 내 전용)	0870 906 0010
	기업 고객 지원 (영국 내 전용)	0870 907 4499
	영국 판매 (영국 내 전용)	0870 907 4000

이탈리아 (밀라노)	웹 사이트 :	
국제 전화 코드 : 00	support.euro.dell.com	
국가 코드 : 39	가정 및 소기업	
도시 코드 : 02	기술 지원	02 577 826 90
	고객 지원	02 696 821 14
	팩스	02 696 821 13
	교환	02 696 821 12
	기업	
	기술 지원	02 577 826 90
	고객 지원	02 577 825 55
	팩스	02 575 035 30
	교환	02 577 821

국가 (도시) 국제 전화 국가 코드 도시 코드	부서 이름 또는 서비스 지역, 웹 사이트 및 이메일 주소	지역 코드, 지역 번호 및 수신자 부담 전화 번 호
자메이카	이메일 :la-techsupport@dell.com 기술 지원 (자메이카 국내용 전 화)	무료 전화 : 1-800-326-6061 또 는 무료 전화 : 1-800-975-1646

국가 (도시) 국제 전화 국가 코드 도시 코드	부서 이름 또는 서비스 지역, 웹 사이트 및 이메일 주소	지역 코드, 지역 번호 및 수신자 부담 전화 번 호
일본 (가와사키)	웹 사이트 : support.jp.dell.com	
국제 전화 코드 : 001	기술 지원 (Dimension 및 Inspiron)	무료 전화 : 0120-198-226
국가 코드 : 81	일본 이외 지역 기술 지원 (Dimension 및 Inspiron)	81-44-520-1435
도시 코드 : 44	기술 지원 (Dell Precision, OptiPlex 및 Latitude)	무료 전화 : 0120-198-433
	일본 이외 지역 기술 지원 (Dell Precision, OptiPlex 및 Latitude)	81-44-556-3894
	기술 지원 (Dell PowerApp™, Dell PowerEdge™, Dell PowerConnect™ 및 Dell PowerVault™)	무료 전화 : 0120-198-498
	일본 이외 국가 기술 지원 (PowerApp, PowerEdge, PowerConnect 및 PowerVault)	81-44-556-4162
	기술 지원 (프로젝터, PDA, 프린터, 라우터)	무료 전화 : 0120-981-690
	일본 이외 지역 기술 지원 (프로젝터, PDA, 프린터, 라우터)	81-44-556-3468
	팩스 서비스	044-556-3490
	24 시간 자동 주문 상태 서비스	044-556-3801
	고객 지원	044-556-4240
	중소기업 판매 부문 (직원 400 명까지)	044-556-1465
	우대 고객 부문 판매 (직원 400 명 이상)	044-556-3433
	공공 기관 판매 (정부 기관, 교육 기관 및 의료 기관)	044-556-5963
	일본 글로벌 부문	044-556-3469
	개인 사용자	044-556-1760
	교환	044-556-4300

국가 (도시) 국제 전화 국가 코드 도시 코드	부서 이름 또는 서비스 지역, 웹 사이트 및 이메일 주소	지역 코드, 지역 번호 및 수신자 부담 전화 번호
한국 (서울) 국제 전화 코드 : 001 국가 코드 : 82 도시 코드 : 2	이메일 : krsupport@dell.com 지원 지원 (Dimension, PDA, 전자 제 품 및 액세서리) 판매 팩스 교환	무료 전화 : 080-200-3800 무료 전화 : 080-200-3801 무료 전화 : 080-200-3600 2194-6202 2194-6000
남미	고객 기술 지원 (미국 텍사스주 오스틴) 고객 서비스 (미국 텍사스주 오 스틴) 팩스 (기술 지원 및 고객 서비스) (미국 텍사스주 오스틴) 판매 (미국 텍사스주 오스틴) 판매 팩스 (미국 텍사스주 오스 틴)	512 728-4093 512 728-3619 512 728-3883 512 728-4397 512 728-4600 또는 512 728-3772
룩셈부르크 국제 전화 코드 : 00 국가 코드 : 352	웹 사이트 : support.euro.dell.com 지원 가정 / 소기업 판매 기업 판매 고객 지원 팩스	342 08 08 075 +32 (0)2 713 15 96 26 25 77 81 +32 (0)2 481 91 19 26 25 77 82
마카오 국가 코드 : 853	기술 지원 고객 서비스 (중국 , 샤먼) 거래 판매 (중국 , 샤먼)	무료 전화 : 0800 105 34 160 910 29 693 115

국가 (도시) 국제 전화 국가 코드 도시 코드	부서 이름 또는 서비스 지역, 웹 사이트 및 이메일 주소	지역 코드, 지역 번호 및 수신자 부담 전화 번 호
말레이시아 (페낭)	웹 사이트 : support.ap.dell.com	
국제 전화 코드 : 00	기술 지원 (Dell Precision, OptiPlex 및 Latitude)	무료 전화 : 1 800 880 193
국가 코드 : 60	기술 지원 (Dimension, Inspiron, 전자 및 액세서리)	무료 전화 : 1 800 881 306
도시 코드 : 4	기술 지원 (PowerApp, PowerEdge, PowerConnect 및 PowerVault)	무료 전화 : 1800 881 386
	고객 지원	무료 전화 : 1800 881 306 (option 6)
	거래 판매	무료 전화 : 1 800 888 202
	기업 판매	무료 전화 : 1 800 888 213
멕시코	이메일 : la- techsupport@dell.com	
국제 전화 코드 : 00	기술 지원 (TelMex)	무료 전화 : 1-866-563-4425
국가 코드 : 52	판매	50-81-8800 또는 01-800-888- 3355
	고객 서비스	001-877-384-8979 또는 001-877-269- 3383
	대표	50-81-8800 또는 01-800-888- 3355
몬세라트	이메일 : la- techsupport@dell.com	
	일반 지원	무료 전화 : 1-866-278-6822
네덜란드령 안틸리스 제도	이메일 : la- techsupport@dell.com	
	일반 지원	001-800-882-1519

국가 (도시) 국제 전화 국가 코드 도시 코드	부서 이름 또는 서비스 지역, 웹 사이트 및 이메일 주소	지역 코드, 지역 번호 및 수신자 부담 전화 번호	
네덜란드 (암스테르담)	웹 사이트 : support.euro.dell.com		
	국제 전화 코드 : 00	XPS 기술 지원	020 674 45 94
	국가 코드 : 31	다른 모든 Dell 컴퓨터 기술 지원	020 674 45 00
	도시 코드 : 20	기술 지원 팩스	020 674 47 66
		가정 / 소기업 고객 지원	020 674 42 00
		제휴 고객 서비스	020 674 4325
		가정 / 소기업 판매	020 674 55 00
		제휴 판매	020 674 50 00
		가정 / 소기업 판매 팩스	020 674 47 75
		제휴 판매 팩스	020 674 47 50
교환		020 674 50 00	
교환 팩스	020 674 47 50		
뉴질랜드	웹 사이트 : support.ap.dell.com		
	국제 전화 코드 : 00	이메일 : support.ap.dell.com/contactus	
	국가 코드 : 64	일반 지원	0800 441 567
니카라과	이메일 : la-techsupport@dell.com		
	기술 지원	무료 전화 : 1-800-220-1378	
노르웨이 (리사케르)	웹 사이트 : support.euro.dell.com		
	국제 전화 코드 : 00	XPS 기술 지원	815 35 043
	국가 코드 : 47	다른 모든 Dell 제품 기술 지원	671 16882
		제휴 고객 서비스	671 17575
		가정 / 소기업 고객 지원	23162298
		교환	671 16800
		팩스 교환	671 16865

국가 (도시) 국제 전화 국가 코드 도시 코드	부서 이름 또는 서비스 지역, 웹 사이트 및 이메일 주소	지역 코드, 지역 번호 및 수신자 부담 전화 번 호
파나마	이메일 : la- techsupport@dell.com 기술 지원 기술 지원 (CLARACOM)	무료 전화 : 1-800-507-1385 무료 전화 : 1-866-633-4097
페루	이메일 :la-techsupport@dell.com 기술 지원	무료 전화 : 0800-50-869
폴란드 (바르샤바) 국제 전화 코드 : 011 국가 코드 : 48 도시 코드 : 22	웹 사이트 : support.euro.dell.com 이메일 : pl_support_tech@dell.com 고객 서비스 전화 고객 지원 판매 고객 서비스 팩스 접수 팩스 교환	57 95 700 57 95 999 57 95 999 57 95 806 57 95 998 57 95 999
포르투갈 국제 전화 코드 : 00 국가 코드 : 351	웹 사이트 : support.euro.dell.com 기술 지원 고객 지원 판매 팩스	707200149 800 300 413 800 300 410, 800 300 411, 800 300 412 또는 21 422 07 10 21 424 01 12
푸에르토리코	이메일 : la- techsupport@dell.com 기술 지원	무료 전화 : 1-866-390-4695

국가 (도시) 국제 전화 국가 코드 도시 코드	부서 이름 또는 서비스 지역, 웹 사이트 및 이메일 주소	지역 코드, 지역 번호 및 수신자 부담 전화 번호
세인트 키츠 네비스	웹 사이트 : www.dell.com/kn 이메일 : la-techsupport@dell.com 기술 지원	무료 전화 : 1-866-540-3355
세인트 루시아	웹 사이트 : www.dell.com/lc 이메일 : la-techsupport@dell.com 기술 지원	무료 전화 : 1-866-464-4352
세인트 빈센트 그레나 딘	웹 사이트 : www.dell.com/vc 이메일 : la-techsupport@dell.com 기술 지원	무료 전화 : 1-866-464-4353
싱가폴 (싱가포르) 국제 전화 코드 : 005 국가 코드 : 65	참고 : 여기에 있는 전화 번호는 싱가폴이나 말레이시아에서만 이용할 수 있습니다. 웹 사이트 : support.ap.dell.com 기술 지원 (Dimension, Inspiron, 전자 및 액세서리) 기술 지원 (OptiPlex, Latitude 및 Dell Precision) 기술 지원 (PowerApp, PowerEdge, PowerConnect 및 PowerVault) 고객 지원	무료 전화 : 1 800 394 7430 무료 전화 : 1 800 394 7488 무료 전화 : 1 800 394 7478 무료 전화 : 1 800 394 7430 (옵션 6) 무료 전화 : 1 800 394 7412 무료 전화 : 1 800 394 7419
	거래 판매	무료 전화 : 1 800 394 7412
	기업 판매	무료 전화 : 1 800 394 7419

국가 (도시) 국제 전화 국가 코드 도시 코드	부서 이름 또는 서비스 지역, 웹 사이트 및 이메일 주소	지역 코드, 지역 번호 및 수신자 부담 전화 번호
슬로바키아 (프라하)	웹 사이트 : support.euro.dell.com	
국제 전화 코드 : 00	이메일 : czech_dell@dell.com	
국가 코드 : 421	기술 지원	02 5441 5727
	고객 지원	420 22537 2707
	팩스	02 5441 8328
	기술 팩스	02 5441 8328
	교환 (판매)	02 5441 7585
남아프리카 공화국 (요하네스버그)	웹 사이트 : support.euro.dell.com	
국제 전화 코드 : 09/091	이메일 : dell_za_support@dell.com	
국가 코드 : 27	콜드 대기	011 709 7713
도시 코드 : 11	기술 지원	011 709 7710
	고객 지원	011 709 7707
	판매	011 709 7700
	팩스	011 706 0495
	교환	011 709 7700
동남아 및 태평양 국가	기술 지원 , 고객 서비스 및 판매 (말레이시아 , 페낭)	604 633 4810
스페인 (마드리드)	웹 사이트 : support.euro.dell.com	
국제 전화 코드 : 00	가정 및 소기업	
국가 코드 : 34	기술 지원	902 100 130
도시 코드 : 91	고객 지원	902 118 540
	판매	902 118 541
	교환	902 118 541
	팩스	902 118 539
	기업	
	기술 지원	902 100 130
	고객 지원	902 115 236
	교환	91 722 92 00
	팩스	91 722 95 83

국가 (도시) 국제 전화 국가 코드 도시 코드	부서 이름 또는 서비스 지역, 웹 사이트 및 이메일 주소	지역 코드, 지역 번호 및 수신자 부담 전화 번호
스웨덴 (업란드 바스 비)	웹 사이트 : support.euro.dell.com	
국제 전화 코드 : 00	XPS 기술 지원	0771 340 340
국가 코드 : 46	다른 모든 Dell 제품 기술 지원	08 590 05 199
도시 코드 : 8	제휴 고객 서비스	08 590 05 642
	가정 / 소기업 고객 지원	08 587 70 527
	직원 구매 프로그램 (EPP) 지원	020 140 14 44
	기술 지원 팩스	08 590 05 594
	판매	08 590 05 185
스위스 (제네바)	웹 사이트 : support.euro.dell.com	
국제 전화 코드 : 00	이메일 : Tech_support_central_Europe@dell.com	
국가 코드 : 41	XPS 기술 지원	0848 33 88 57
도시 코드 : 22	다른 모든 Dell 제품에 대한 기술 지원 (가정 및 소기업)	0844 811 411
	기술 지원 (기업)	0844 822 844
	고객 지원 (가정 및 소기업)	0848 802 202
	고객 지원 (기업)	0848 821 721
	팩스	022 799 01 90
	교환	022 799 01 01

국가 (도시) 국제 전화 국가 코드 도시 코드	부서 이름 또는 서비스 지역, 웹 사이트 및 이메일 주소	지역 코드, 지역 번호 및 수신자 부담 전화 번 호
대만 국제 전화 코드 : 002 국가 코드 : 886	웹 사이트 : support.ap.dell.com	
	이메일 : ap_support@dell.com	
	기술 지원 (OptiPlex, Latitude, Inspiron, Dimension, 전자 및 액세서리)	무료 전화 : 0080 186 1011
	기술 지원 (서버 및 워크스테이션)	무료 전화 : 0080 160 1256
	고객 지원	무료 전화 : 0080 160 1250 (옵션 5)
	거래 판매	무료 전화 : 0080 165 1228
	기업 판매	무료 전화 : 0080 165 1227
태국 국제 전화 코드 : 001 국가 코드 : 66	웹 사이트 : support.ap.dell.com	
	기술 지원 (OptiPlex, Latitude 및 Dell Precision)	무료 전화 : 1800 0060 07
	기술 지원 (PowerApp, PowerEdge, PowerConnect 및 PowerVault)	무료 전화 : 1800 0600 09
	고객 지원	무료 전화 : 1800 006 007 (옵션 7)
	기업 판매	무료 전화 : 1800 006 009
	거래 판매	무료 전화 : 1800 006 006
트리니다드 토바고	웹 사이트 : www.dell.com/tt 이메일 : la-techsupport@dell.com 기술 지원	무료 전화 : 1-888-799-5908

국가 (도시) 국제 전화 국가 코드 도시 코드	부서 이름 또는 서비스 지역, 웹 사이트 및 이메일 주소	지역 코드, 지역 번호 및 수신자 부담 전화 번호
터크스 카이코스 군도	웹 사이트 : www.dell.com/tc 이메일 : la-techsupport@dell.com 일반 지원	무료 전화 : 1-877-441-4735
영국 (브렉넬) 국제 전화 코드 : 00 국가 코드 : 44 도시 코드 : 1344	웹 사이트 : support.euro.dell.com 이메일 : dell_direct_support@dell.com 고객 지원 웹 사이트 : support.euro.dell.com/uk/en/ECare/form/home.asp	
	판매	
	가정 및 소기업 판매	0870 907 4000
	기업 / 공공 부문 판매	01344 860 456
	고객 지원	
	가정 및 소기업 고객 지원	0870 906 0010
	기업 고객 지원	01344 373 185
	우대 고객 (직원 500-5000 명)	0870 906 0010
	글로벌 고객 지원	01344 373 186
	중앙 정부 고객 지원	01344 373 193
	지방 정부 및 교육 기관 고객 지원	01344 373 199
	의료 기관 고객 지원	01344 373 194
	기술 지원	
	XPS 컴퓨터 전용 기술 지원	0870 366 4180
	기술 지원 (기업 / 우대 고객 / PAD [직원 1000 명 이상])	0870 908 0500
	다른 모든 제품에 대한 기술 지원	0870 353 0800
	일반	
	가정 및 소기업 팩스	0870 907 4006
우루과이	웹 사이트 : www.dell.com/uy 이메일 : la-techsupport@dell.com 기술 지원	무료 전화 : 413-598-2522

국가 (도시) 국제 전화 국가 코드 도시 코드	부서 이름 또는 서비스 지역, 웹 사이트 및 이메일 주소	지역 코드, 지역 번호 및 수신자 부담 전화 번 호
미국 (텍사스주 오스 틴)	자동 주문 상태 서비스	무료 전화: 1-800-433-9014
국제 전화 코드 : 011 국가 코드 : 1	오토테크 (노트북 및 데스크톱 컴퓨터) 관리 고객을 위한 하드웨어 및 보 증 지원 (Dell TV, 프린터 및 프로 젝터)	무료 전화: 1-800-247-9362 무료 전화: 1-877-459-7298
	미국 고객 XPS 지원	무료 전화: 1-800-232-8544
	다른 모든 Dell 제품에 대한 고객 (가장 및 소규모 사업자) 지원 고객 서비스	무료 전화: 1-800-624-9896 무료 전화: 1-800-624-9897
	직원 구매 프로그램 (EPP) 고객	무료 전화: 1-800-695-8133
	금융 서비스 웹 사이트 : www.dellfinancialservices.com 금융 서비스 (리스 / 대출)	무료 전화: 1-877-577-3355
	금융 서비스 (Dell 우대 고객 [DPA])	무료 전화: 1-800-283-2210
	기업 고객 서비스 및 지원	무료 전화: 1-800-456-3355
	직원 구매 프로그램 (EPP) 고객	무료 전화: 1-800-695-8133
	프린터, 프로젝터, PDA 및 MP3 플레이어 지원	무료 전화: 1-877-459-7298
	공공 기관 (정부, 교육 기관 및 의료 기관)	

국가 (도시) 국제 전화 국가 코드 도시 코드	부서 이름 또는 서비스 지역, 웹 사이트 및 이메일 주소	지역 코드, 지역 번호 및 수신자 부담 전화 번 호
	고객 서비스 및 지원	무료 전화: 1-800-456-3355
	직원 구매 프로그램 (EPP) 고객	무료 전화: 1-800-695-8133
	Dell 판매	무료 전화: 1-800-289-3355
		또는 무료 전화: 1-800-879-3355
	Dell 직판점 매장 (Dell 반품 컴퓨터)	무료 전화: 1-888-798-7561
	소프트웨어 및 주변 장치 판매	무료 전화: 1-800-671-3355
	예비 부품 판매	무료 전화: 1-800-357-3355
	확대 서비스 및 보증 판매	무료 전화: 1-800-247-4618
	팩스	무료 전화: 1-800-727-8320
	농아, 난청 또는 언어 장애자를 위한 Dell 서비스	무료 전화: 1-877-DELLITY (1-877-335-5889)
미국령 버진 아일랜드	이메일 : la- techsupport@dell.com 기술 지원	무료 전화: 1-877-702-4360
베네수엘라	웹 사이트 : www.dell.com/ve 이메일 : la- techsupport@dell.com 기술 지원	무료 전화: 0800-100-2513

부록 : 규정 준수

FCC 규정 준수 (미국에만 해당)

Dell 컴퓨터 시스템은 대부분 미국 연방 통신 위원회 (FCC) 규정에 의해 Class B 디지털 장치로 분류됩니다. 자신의 컴퓨터 시스템이 어떻게 분류되는지를 확인하려면 컴퓨터 바닥, 측면 또는 뒤쪽이나 카드 설치용 브래킷 및 카드 자체에 있는 모든 FCC 등록 레이블을 살펴보십시오. 레이블 중 하나라도 Class A 등급이 표시되어 있으면 전체 시스템이 Class A 디지털 장치로 간주됩니다. 모든 레이블에 FCC Class B 등급을 나타내는 FCC ID 번호나 FCC 로고 (F)가 표시되어 있으면 시스템이 Class B 디지털 장치로 간주됩니다.

시스템의 FCC 분류를 확인했으면 해당 FCC 규정을 읽으십시오. FCC 규정에 따르면 Dell의 명시적인 허가 없이 변경하거나 수정하면 본 기기의 작동 권한이 취소될 수 있습니다.

본 장치는 FCC 규정 Part 15의 조항을 준수합니다. 작동할 때는 다음 두 가지 조건을 따라야 합니다.

- 본 장치가 유해한 간섭을 일으키지 않아야 합니다.
- 본 장치가 원하지 않는 작동을 일으킬 수 있는 간섭을 포함하여 모든 간섭을 견뎌야 합니다.

Class A

검사 결과, 본 장비는 FCC 규정 Part 15의 조항에 따라 Class A 디지털 장치에 대한 제한 규정을 준수하는 것으로 확인되었습니다. 이러한 제한은 상업 지역에서 장비를 작동할 때 유해한 간섭으로부터 적절하게 보호하기 위하여 제정되었습니다. 본 장비는 무선 주파수 에너지를 발생시켜 사용하고 방출할 수 있으며, 제조업체의 설명서에 따라 설치하여 사용하지 않을 경우에는 무선 통신을 방해하는 간섭을 일으킬 수 있습니다. 주거 지역에서 본 장비를 작동할 경우에는 유해한 간섭을 일으킬 수 있고, 간섭이 발생하면 사용자가 비용을 부담하여 간섭 문제를 해결해야 합니다.

Class B

검사 결과, 본 장비는 FCC 규정 Part 15의 조항에 따라 Class B 디지털 장치에 대한 제한 규정을 준수하는 것으로 확인되었습니다. 이러한 제한은 주거 지역에 장비를 설치할 때 유해한 간섭으로부터 적절하게 보호하기 위하여 제정되었습니다. 본 장비는 무선 주파수 에너지를 발생시켜 사용하고 방출할 수 있으며, 제조업체의 설명서에 따라 설치하여 사용하지 않을 경우에는 무선 통신을 방해하는 간섭을 일으킬 수 있습니다. 그러나 간섭이 발생하지 않는다고 보증할 수 있는 특별한 설치 방법은 없습니다. 문제가 되는 장비를 꺾다가 쳐보고, 본 장비가 라디오나 TV 수신에 방해가 되는 간섭을 일으키는 것으로 확인되면 다음과 같은 방법으로 간섭 문제를 해결하십시오.

- 수신 안테나의 방향을 바꾸거나 위치를 옮기십시오.
- 장비와 수신기 사이의 거리를 멀리 떨어뜨리십시오.
- 수신기가 연결된 회로와 다른 회로의 콘센트에 장비를 연결하십시오.
- 대리점에 문의하거나 숙련된 라디오/TV 기술자에게 기술 지원을 요청하십시오.

FCC 등록 정보

다음 정보는 FCC 규정에 따라 본 설명서에서 설명하는 장치에 대하여 제공하는 것입니다.

- 제품 이름 : DLP® 프로젝터
- 모델 번호 : 1800MP/DELL
- 회사 이름 :
Dell Inc.
One Dell Way
Round Rock, Texas 78682 USA
512-338-4400

NOM 정보 (멕시코에만 해당)

다음 정보는 멕시코 공식 표준 (NOM) 의 요구 사항에 따라 본 설명서에서 설명하는 장치에 대하여 제공하는 것입니다.

수출업체 :	Dell Inc. One Dell Way Round Rock, TX 78682
수입업체 :	Dell Computer de México, S.A. de C.V. Paseo de la Reforma 2620 - 11° Piso Col. Lomas Altas 11950 México, D.F.
주문업체 :	Dell Computer de México, S.A. de C.V. al Cuidado de Kuehne & Nagel de México S. de R.L. Avenida Soles No. 55 Col. Peñon de los Baños 15520 México, D.F.

모델	공급 전압	주파수	소비 전류
1800MP	AC 100-240 V	50-60 Hz	3.0 A

용어 설명

ANSI 루멘 — 밝기 측정 표준. 1 제곱 미터 이미지를 동일한 크기의 사각형 9개로 나눠서 각 사각형 중앙의 룩스 (또는 밝기) 값을 측정하고 9개의 평균을 내는 방법으로 계산합니다.

화면 비 — 가장 많이 사용하는 화면 비는 4:3 입니다. 초기 TV 와 컴퓨터의 비디오 형식인 4:3 화면 비는 화면의 가로 길이와 세로 길이의 비율이 4:3 인 것을 의미합니다.

밝기 — 디스플레이나 프로젝션 디스플레이 또는 프로젝션 장치에서 나오는 빛의 양. 프로젝터의 밝기는 ANSI 루멘 단위로 측정합니다.

색 온도 — 백색광의 색상 표시. 낮은 색 온도가 더 따뜻한 빛을 의미하고 (노란색 / 빨간색이 많음) 높은 색 온도가 더 차가운 빛을 의미합니다 (파란색이 많음). 색 온도의 기본 단위는 켈빈 (K) 입니다.

컴포넌트 비디오 — 휘도 신호와 별도의 두 가지 색 신호로 구성된 형식의 고품질 동영상을 전달하는 방법으로 아날로그 신호는 Y'Pb'Pr' 로 정의되고 디지털 신호는 Y'Cb'Cr' 로 정의됩니다. 컴포넌트 비디오는 DVD 플레이어에 사용됩니다.

복합 비디오 — 루마(밝기), 크로마(색), 버스트(색 기준) 및 싱크(수평 및 수직 동기화 신호)를 하나의 신호 파형으로 혼합하는 동영상 신호가 한 쌍의 도선을 통해 전달됩니다. NTSC, PAL, SECAM 등의 세 가지 형식이 있습니다.

압축된 해상도 — 입력 이미지의 해상도가 프로젝터의 자체 해상도보다 높으면 프로젝터 자체의 해상도에 맞게 결과 이미지의 크기가 조정됩니다. 디지털 장치에서 압축은 이미지 내용 일부가 손실되는 것을 의미합니다.

대비율 — 화상에서 밝은 값과 어두운 값의 범위 또는 최대값과 최소값 사이의 비율 . 프로젝션 업계에서는 다음 두 가지 방법으로 대비율을 측정합니다 .

- 1 완전히 켜짐/꺼짐-완전 백색 이미지의 광 출력 (완전히 켜짐)과 완전 검정색 이미지의 광 출력 (완전히 꺼짐) 사이의 비율 측정 .
- 2 ANSI—16개의 검정색과 흰색 사각형이 교대로 섞인 패턴 측정 . 흰색 사각형의 평균 광 출력을 검정색 사각형의 평균 광 출력으로 나눠서 ANSI 대비율을 결정합니다 .

완전히 켜짐/ 꺼짐 대비의 값이 항상 동일한 프로젝터의 ANSI 대비 값보다 큼니다 .

dB—데시벨 — 일반적으로 두 개의 음향 또는 전기 신호 사이의 강도나 세기의 상대적 차이를 나타내는 데 사용하는 단위로 , 크기는 두 레벨의 비율을 일반로 그하고 10 을 곱한 값과 같습니다 .

대각선 화면 — 화면이나 영사되는 이미지의 크기를 측정하는 방법 . 한 쪽 구석에서 맞은편 구석까지 측정합니다 . 화면 높이가 9FT 이고 폭이 12FT 이면 대각선 크기가 15FT 가 됩니다 . 이 설명서에 나오는 위의 예에서는 컴퓨터 이미지를 기존의 4:3 비율로 가정하고 대각선 크기를 계산했습니다 .

DLP®— Digital Light Processing™ 의 약어—Texas Instruments에서 개발한 반사식 디스플레이 기술로 , 여러 개의 작은 거울을 사용합니다 . 컬러 필터를 통과한 빛이 DMD라는 DLP 거울에 전달되면 여기서 RGB 컬러가 화면에 영사되는 화상으로 조정됩니다 .

DMD— digital Micro-Mirror Device의 약어—각 DMD는 보이지 않는 요크에 매달린 수천 개의 미세한 알루미늄 합금 편향 거울로 이루어져 있습니다 .

초점 길이 — 렌즈 표면부터 초점까지의 거리 .

주파수 — 전기 신호의 반복 속도를 나타내는 초당 사이클 수 . Hz 단위로 측정 .

Hz— 반복 신호의 주파수 . 주파수 참조 .

키스톤 보정 — 프로젝터와 스크린의 각도가 잘못되어 영사되는 이미지가 뒤틀리는 (보통 위쪽이 넓고 아래쪽이 좁게 표시되는 효과) 것을 보정하는 장치 .

최대 거리 — 깜깜한 방에서 사용할 수 있을 만큼 (충분히 밝은) 이미지를 투영할 수 있는 화면과 프로젝터 사이의 거리 .

최대 이미지 크기—어두운 방에서 프로젝터가 투영할 수 있는 가장 큰 이미지. 이 크기는 보통 광학적 초점 거리에 따라 제한됩니다.

최소 거리—프로젝터가 화면에 이미지 초점을 맞출 수 있는 가장 가까운 위치.

NTSC—국가 TV 표준 위원회. 초당 30 프레임, 525 라인의 동영상 형식을 사용하는 북미 비디오 및 방송 표준.

PAL—페이지 교차 라인. 초당 25 프레임, 625 라인의 동영상 형식을 사용하는 유럽 비디오 및 방송 표준.

역상 이미지—가로 방향으로 이미지를 뒤집을 수 있는 기능. 정상적인 전방 영사 환경에서 사용할 때는 텍스트, 그래픽 등이 뒤쪽을 향하게 됩니다. 역상 이미지는 후방 영사에 사용됩니다.

RGB—Red, Green, Blue의 약어—일반적으로 세 가지 색상 각각에 대하여 별도의 신호가 필요한 모니터를 설명할 때 사용됩니다.

S-Video—4핀 미니 DIN 커넥터를 사용하여 휘도(밝기, Y) 및 채도(색상, C)의 두 가지 신호 전선으로 비디오 정보를 전송하는 비디오 전송 표준. S-Video를 Y/C라고도 합니다.

SECAM—PAL과 가깝지만 색 정보 전송 방법이 다른 프랑스 및 전세계 비디오 및 방송 표준.

SVGA—Super Video Graphics Array의 약어—800 x 600 픽셀 해상도.

SXGA—Super Extended Graphics Array의 약어—1280 x 1024 픽셀 해상도.

UXGA—Ultra Extended Graphics Array의 약어—1600 x 1200 픽셀 해상도.

VGA—Video Graphics Array의 약어—640 x 480 픽셀 해상도.

XGA—Extended Video Graphics Array의 약어—1024 x 768 픽셀 해상도.

줌 렌즈—작동자가 뷰를 전후로 이동하면서 이미지를 축소하거나 확대할 수 있는 초점 길이를 변경할 수 있는 렌즈.

줌 렌즈 비율—고정된 거리에서 렌즈가 영사할 수 있는 최소 이미지와 최대 이미지 사이의 비율. 예를 들어, 줌 렌즈 비율이 1.4:1이면 줌을 사용하지 않았을 때 크기가 10 피트인 이미지가 줌을 최대로 확대하면 14 피트가 됩니다.

색 인

D

Dell

문의하기 43

Dell 에 문의하기 5, 18, 36

R

RS232 케이블을 사용한 컴퓨터
연결 12

ㄹ

램프 교체 36

리모콘 19

ㄴ

문제 해결 31

Dell 에 문의하기 31

ㄹ

본체 6

각도 조절기 버튼 6

렌즈 6

리모콘 수신기 6

전원 코드 커넥터 6

줌 탭 6

초점 링 6

人

사양

I/O 커넥터 40

RS232 프로토콜 41

광 밸브 39

규격 40

규정 40

균일성 39

노이즈 레벨 40

대비율 39

램프 39

무게 40

밝기 39

비디오 호환성 39

색상 휠 속도 39

소비 전력 40

수직 주파수 39

수평 주파수 39

영사 거리 39

영사 렌즈 39

영사 화면 크기 39

오디오 40

전원 공급 39

표시 색상 39

픽셀 수 39

호환 모드 42

환경 40

○

연결 포트

- RS232 커넥터 7
- S-Video 커넥터 7
- USB 원격 커넥터 7
- VGA-A 입력 커넥터 7
- VGA-A 출력 커넥터 7
- VGA-B 입력 커넥터 7
- 비디오 입력 커넥터 7
- 오디오 입력 커넥터 7
- 오디오 출력 커넥터 7
- 켄싱턴 잠금 구멍 7

영사 이미지 조절 14

- 프로젝터 높이 내리기 14
 - 각도 조절기 받침대 14
 - 각도 조절기 버튼 14
 - 경사도 조절 휠 14

- 프로젝터 높이 올리기 14

영사 이미지 크기 조절 16

ㄱ

제어판 17

지원

- Dell 에 문의하기 43

ㄴ

프로젝터 연결

- D-sub - YPbPr 연결 케이블 11
- RS232 케이블 12
- S-Video 케이블 9
- S-Video 케이블을 사용한 연결 9

USB 케이블 8

VGA - VGA 연결 케이블 8

전원 코드 8, 9, 10, 11, 12

컴포넌트 케이블을 사용한 연결 11

컴포지트 비디오 케이블 10

컴포지트 케이블을 사용한 연결 10

컴퓨터에 연결하기 8

프로젝터 전원 켜기 / 끄기

프로젝터 전원 끄기 13

프로젝터 전원 켜기 13

프로젝터 줌 및 초점 조절 15

줌 탭 15

초점 링 15

ㅎ

화면 디스플레이 21

디스플레이 (PC 모드에서) 24

디스플레이 (비디오 모드에서) 25

램프 25

설정 22

언어 26

영상 (PC 모드에서) 23

영상 (비디오 모드에서) 23

입력 선택 21

자동 조정 22

주 메뉴 21

환경 설정 27